

# Beta

# Action



Promocja obowiązuje do **30/11/2020**  
lub do wyczerpania zapasów.  
Ceny netto. Nie zawierają podatku VAT.

# 2020

# Beta

## RSC55



360°  
view

Skonfiguruj  
on-line  
swój warsztat



[www.rsc55.it](http://www.rsc55.it)

# SPIS TREŚCI

<i>Meble warsztatowe i zestawy narzędzi</i>	2÷11, 16÷24	<i>Ściągacze</i>	40
<i>Wkłady profilowane</i>	12÷15	<i>Narzędzia pomiarowe</i>	41
<i>Klucze</i>	25÷27	<i>Narzędzia uniwersalne</i>	42÷46
<i>Klucze trzpieniowe</i>	28	<i>Lampy i latarki</i>	47÷ 49
<i>Wkrętaki</i>	29	<i>Narzędzia tnące</i>	50
<i>Zestawy pokręteł z nasadkami</i>	30÷32	<i>Narzędzia do obsługi motocykli</i>	51÷53
<i>Końcówki wkrętakowe</i>	33	<i>Narzędzia w izolacji</i>	54, 55
<i>Klucze dynamometryczne</i>	34,35	<i>Motoryzacja</i>	56÷79
<i>Szczypce</i>	36, 37	<i>Akcesoria do lin stalowych</i>	80
<i>Narzędzia do wiercenia i gwintowania</i>	38	<i>Narzędzia pneumatyczne</i>	81÷90
<i>Młotki</i>	39	<i>Obuwie robocze</i>	91÷98
		<i>Odzież robocza</i>	99÷104

## Rozwiązania dla różnych potrzeb ...

Wybierz wózek narzędziowy, który najlepiej odpowiada Twoim wymaganiom!



	RAL 2011			RAL 7016			RAL 3000											
	800 x 971 x 500 mm			800 x 1026 x 500 mm			740 x 955 x 445 mm			1050 x 973 x 565 mm			1050 x 973 x 565 mm			1035 x 970 x 445 mm		
	588 x 367 mm			588 x 367 mm			588 x 367 mm			588 x 367 mm			588 x 367 mm			882 x 367 mm		
	6	7	8	6	7	8	6	7	8	7	7	7	8	9				
70 mm - 30 kg	4	5	6	-	-	-	4	5	6	5	5	5	6	8				
75 mm - 30 kg	-	-	-	4	5	6	-	-	-	-	-	-	-	-				
140 mm - 35 kg	1	1	2	-	-	-	1	1	2	1	1	1	2	1				
150 mm - 35 kg	-	-	-	1	1	2	-	-	-	-	-	-	-	-				
210 mm - 35 kg	-	1	-	-	-	-	-	1	-	1	1	1	-	-				
225 mm - 35 kg	-	-	-	-	1	-	-	-	-	-	-	-	-	-				
280 mm - 35 kg	1	-	-	-	-	-	1	-	-	-	-	-	-	-				
305 mm - 35 kg	-	-	-	1	-	-	-	-	-	-	-	-	-	-				
	59 kg	61 kg	64 kg	69 kg	71 kg	73 kg	55 kg	58 kg	61 kg	82 kg	80 kg	84 kg	88 kg	90 kg				

## Dobór wyposażenia

5988U6/MP (214,4)			✓			✓			✓			✓	✓
5904U/MP (91,4)	✓	✓	✓	✓	✓	✓	✓	✓	✓	✓	✓	✓	✓
5904VA/T (102,4)	✓	✓	✓	✓	✓	✓	✓	✓	✓	✓	✓	✓	✓

**C55AP****ZESTAW MEBLI WARSZTATOWYCH SYSTEMU RSC55, ELEMENTY SKŁADOWE:****C55B**

Stół warsztatowy z blatem roboczym (2050x700 mm) pokrytym odporną na uderzenia i zadrapania powłoką ABS, odporną na olej i węglowodory.

- Otwory do mocowania imadła 1599F/150 (imadło należy zamawiać oddzielnie)
- Regulacja nóg w pionie

**C55M4**

Moduł stały z czterema szufladami 588x367 mm, z prowadnicami kulkowymi

- System otwierania szuflad listwą aluminiową na całej długości szuflady
- Dna szuflad wyłożone wyściółką ochronną z porowatej gumy
- Zamek centralny z przodu
- Szuflady przystosowane do wkładów profilowanych

**C55T3**

Wózek narzędziowy z blatem i półkami wyłożonymi gumą antypoślizgową

- Ergonomiczny uchwyt
- Środkowa półka z możliwością montażu w dwóch pozycjach
- 4 koła Ø 100 mm, 2 stałe i 2 skrętne z hamulcem
- Maks. obciążenie statyczne: 200 kg (rozłożone na 3 półki)

**C55PS**

Tablica narzędziowa z roletą i ramą montażową

- Roleta aluminiowa, ustawialna w pionie, z zamkiem
- Panel perforowany zdejmowalny do wieszania narzędzi

**C55AC**

Narożnik wolnostojący

- Stół roboczy z blatem (700x700 mm)
- 2 panele perforowane z zamocowanymi 2 półkami (670x160 mm)

**C55B/1**

Dodatkowy stół roboczy 1 m

- Blat roboczy (1024x700 mm) pokryty odporną na uderzenia i zadrapania powłoką PCW, odporną na olej i węglowodory
- Noga obustronna z regulacją w pionie
- Moduł stały z 7 szufladami (588x367 mm) z prowadnicami kulkowymi
- Panel perforowany do wieszania narzędzi (1024 x 1000 mm)

**Nowość**

055000030

498 kg

~~29.680,00 zł~~ **24.040,00 zł****9562P2**

Mata z logo, 200x80 cm

- Szczególnie polecana do użytku z meblami warsztatowymi systemu RSC55 lub pod motocykle

095620400

1,6 kg

~~490,00 zł~~ **416,50 zł****Nowość**

## ZESTAWY MEBLI WARSZTATOWYCH SYSTEMU RSC55, ELEMENTY SKŁADOWE:

### C55PRO B0/2

- Stół z blatem roboczym (2050x700 mm) pokryty odporną na uderzenia i zadrapania powłoką PCW, odporną na oleje i węglowodory
- Otwory do mocowania imadła 1599F/150 (imadło należy zamawiać oddzielnie)
  - Regulacja nóg w pionie

### C55C7

- Wózek narzędziowy z 7 szufladami (588x367 mm) z prowadnicami kulkowymi
- 4 koła Ø 100 mm, 2 stałe (jedno z hamulcem) i 2 skrętne
  - Zamek centralny z przodu
  - Dna szuflad wyłożone wyściółką ochronną z porowatej gumy

### C55M7

- Moduł stały z 7 szufladami (588x367 mm) z prowadnicami kulkowymi
- Zamek centralny z przodu
  - Dna szuflad wyłożone wyściółką ochronną z porowatej gumy

### C55PB-PRO/5

- Zestaw mebli warsztatowych z tablicą narzędziową z roletą i ramą montażową, system RSC55
- Roleta aluminiowa, ustawialna w pionie, z zamkiem
  - Panel perforowany zdejmowalny do wieszania narzędzi

055000025 346 kg  
21.380,00 zł 17.320,00 zł



### C55PB-PRO/5E

- Zestaw mebli warsztatowych z tablicą narzędziową z roletą, przygotowana do montażu 2 gniazd elektrycznych, system RSC55
- Roleta aluminiowa, ustawialna w pionie, z zamkiem
  - Panel perforowany zdejmowalny do wieszania narzędzi
  - Dostarczana z ramą montażową

055000026 346 kg  
21.440,00 zł 17.370,00 zł



System otwierania szuflad listwą aluminiową na całej długości szuflady



Gniazdko elektryczne Schuko-+16+10A  
Gniazdko elektryczne EU 16+10A



Skrętne koła pozwalają na łatwe wysunięcie wózka narzędziowego C55C7



Złącze sprężonego powietrza z wbudowanym zwijadłem z przewodem Ø 8 mm o długości 10 m



**C37**

**Nowość**

**Wózki narzędziowe**

- Solidny, wielofunkcyjny blat roboczy.
- Przegródki na drobne przedmioty i otwory na wkrętki.
- Praktyczny rowek klinowy do unieruchomienia elementów.
- System otwierania z uchwytem odblokowującym na całej długości szuflady, uchwyty odblokowujące wykonane z aluminium.
- Osłony narożników na całej wysokości wózka, aby uniknąć uszkodzenia pojazdów w warsztacie.
- Dna szuflad wyłożone wyściółką ochronną z porowatej gumy.
- Cztery koła Ø 125 mm: 2 stałe i 2 skrętne (jedno z hamulcem).
- Zamek centralny z przodu.
- Boczna półka na butelki i wieszak na rolkę ręcznika papierowego, możliwe do zamontowania w różnych pozycjach.



<b>C37/6</b>	037000061	037000062	037000063	<del>2.963,00 zł</del>	<b>2.282,00 zł</b>
<b>C37/7</b>	037000071	037000072	037000073	<del>3.048,00 zł</del>	<b>2.347,00 zł</b>
<b>C37/8</b>	037000081	037000082	037000083	<del>3.189,00 zł</del>	<b>2.456,00 zł</b>



**C37A/7**

Wózki narzędziowe z 7 szufladami z systemem zabezpieczającym przed przewróceniem

**Nowość**



**System zabezpieczający**



<b>C37A/7</b>	037000271	037000272	037000273	<del>3.401,00 zł</del>	<b>2.585,00 zł</b>
---------------	-----------	-----------	-----------	------------------------	--------------------



**C37**

**Nowość**

**3700/PLA**

Błat roboczy ze stali nierdzewnej



037000100 2,8 kg  
~~189,00 zł~~ **147,50 zł**  
 672x396x1,5 mm

**3700/PLL**

Błat roboczy drewniany



037000101 3,9 kg  
~~228,50 zł~~ **178,00 zł**  
 672x396x28 mm

**3700/PF**

Panel perforowany ze wspornikami



650x626x80 mm  
 037000102 3,2 kg  
~~180,50 zł~~ **141,00 zł**

**3700/PFL**

Panel perforowany boczny



754x321x38 mm  
 037000104 1,9 kg  
~~104,50 zł~~ **79,20 zł**

**3700/PC**

Uchwyt na laptop



418x303x399 mm  
 037000103 3,1 kg  
~~248,50 zł~~ **194,00 zł**

**C39**

**Wózki narzędziowe**

- Cztery koła z metalowymi piastami, Ø 125 mm: 2 stałe i 2 skrętne (jedno z hamulcem).
- Zamek centralny z przodu.



Solidny, wielofunkcyjny blat roboczy z przegródkami na drobne przedmioty i otworami na wkrętaki.



System otwierania z uchwytem odblokowującym na całej długości szuflady.



C39/6	039000031	039000032	039000033	<del>4.743,00 zł</del>	<b>3.629,00 zł</b>
C39/7	039000001	039000002	039000003	<del>4.940,00 zł</del>	<b>3.781,00 zł</b>
C39/8	039000041	039000042	039000043	<del>5.190,00 zł</del>	<b>3.996,00 zł</b>

**Aluminium<sup>AL</sup>**

*Rama nośna i listwy frontowe szuflad wykonane ze stopu aluminium*  
**+ WYTRZYMAŁOŚĆ + LEKKOŚĆ**

Boczna i tylna półka na butelki oraz wieszak na rolkę ręcznika papierowego.

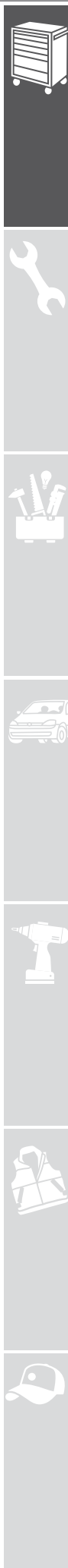



## ||| G24S

### Wózki narzędziowe

- Cztery koła z metalowymi piastami, Ø 125 mm: 2 stałe i 2 skrętne (jedno z hamulcem).
- Zamek centralny z przodu.
- Możliwość zamocowania wieszaka na rolkę ręcznika papierowego (wieszak model 2400S-R/PC należy zamawiać oddzielnie).



Szuflady wysuwane całkowicie z listwami frontowymi z nylonu i włókna szklanego.



Błat roboczy z tworzywa ABS.

Boczna półka na narzędzia.



G24S/5	024002051	024002052	024002053	<del>2.380,00 zł</del>	1.833,00 zł
G24S/6	024002061	024002062	024002063	<del>2.440,00 zł</del>	1.856,00 zł
G24S/8	024002081	024002082	024002083	<del>2.620,00 zł</del>	2.017,00 zł



## ||| G24SA-XL

### Wózki narzędziowe z systemem zabezpieczającym przed przewróceniem, model długi

- Cztery koła z metalowymi piastami, Ø 125 mm: 2 stałe i 2 skrętne (jedno z hamulcem).
- Zamek centralny z przodu.
- Możliwość zamocowania wieszaka na rolkę ręcznika papierowego (wieszak model 2400S-R/PC należy zamawiać oddzielnie).

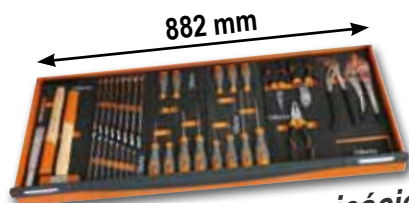

Szuflada może pomieścić do 6 wkładów profilowanych



G24SA-XL/7	024002271	024002272	024002273	<del>3.560,00 zł</del>	2.777,00 zł
G24SA-XL/8	024002281	024002282	024002283	<del>3.860,00 zł</del>	2.972,00 zł
G24SA-XL/9	024002331	024002332	024002333	<del>4.040,00 zł</del>	3.088,00 zł



System zabezpieczający



## C24SL-CAB

### Wózki narzędziowe z 7 szufladami i szafka

- Dna szuflad wyłożone wyściółką z porowatej gumy.
- 4 koła, Ø 125 mm:  
2 stałe i 2 skrętne (oba z hamulcem).
- Centralny zamek z przodu.
- Boczna szafka zamykana na zamek, z półką z regulacją wysokości.
- Wieszak na rolkę ręcznika papierowego.
- Dwie półki na butelki na tylnej ścianie.



Wielowarstwowy drewniany blat roboczy z otworami do mocowania imadła (imadło 1599F/100 należy zamawiać oddzielnie).



C24SL-CAB

024002191

024002192

024002193

~~3.770,00 zł~~

2.903,00 zł



## C24SL

### Wózki narzędziowe z 7 szufladami i bocznymi półkami

Cechy charakterystyczne:

- 7 szuflad (588x367 mm) z prowadnicami kulkowymi: 5 szuflad o wysokości 70 mm 1 szuflada o wysokości 140 mm. 1 szuflada o wysokości 210 mm
- Dna szuflad wyłożone wyściółką z porowatej gumy.
- Cztery koła Ø 125 mm: 2 stałe i 2 skrętne (oba z hamulcem).
- Centralny zamek z przodu.
- Max. obciążenie statyczne: 1.100 kg.
- Boczna półka z regulacją wysokości.
- Wieszak na rolkę ręcznika papierowego.
- Dwie półki na butelki na tylnej ścianie.



Wielowarstwowy drewniany blat roboczy z otworami do mocowania imadła (imadło 1599F/100 należy zamawiać oddzielnie).



C24SL

024002101

024002102

024002103

~~3.697,00 zł~~

2.884,00 zł





## C28

### Wózki narzędziowe Super Tank z 10 szufladami

588x367 mm z prowadnicami kulkowymi

- Szuflady z wygodnym systemem otwierania i zamykania oraz z listwami frontowymi z nylonu i włókna szklanego
- Dna szuflad wyłożone wyściółką ochronną z porowatej gumy
- 4 duże koła Ø 150 mm:  
2 stałe i 2 skrętne (oba z hamulcem)
- 2 zamki centralne
- Boczne półki z uchylnymi i wsuwanymi drzwiczkami z zamkiem
- Półka o wysokości 135 mm pod blatem wyłożona tworzywem sztucznym

Wielowarstwowy drewniany blat roboczy z otworami do mocowania imadła (imadło 1599F/150 należy zamawiać oddzielnie)

n°	h	max
8	70 mm	25 kg
2	210 mm	30 kg

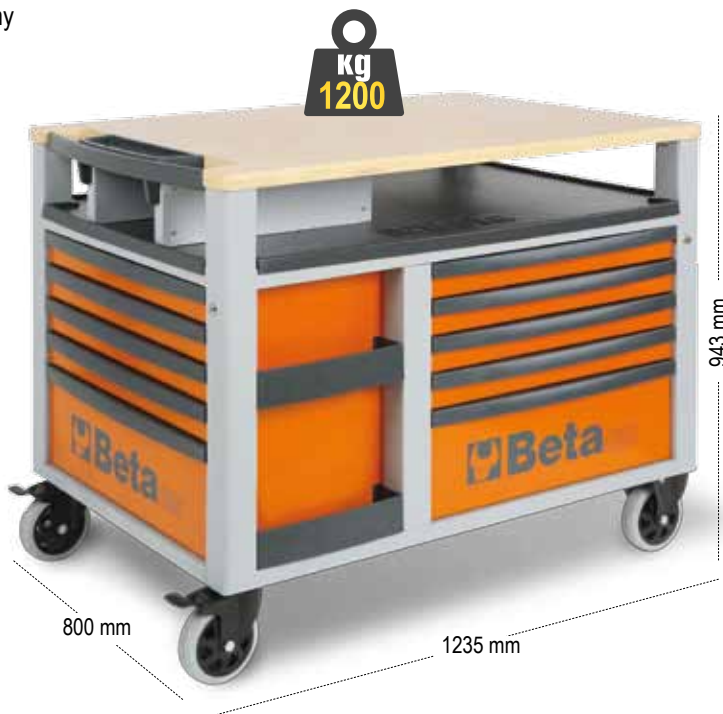

130 kg

C28 028000301 028000302 028000303 ~~7.400,00 zł~~ 5.995,00 zł



**Nowość**

### 2400-COVER C24S

Pokrowiec z nylonu na wózki narzędziowe C24S/SA - C39



024000910 ~~62,10 zł~~ 48,45 zł

### 2400-COVER C24SA-XL

Pokrowiec z nylonu na wózek narzędziowy C24SA-XL



024000930 ~~82,40 zł~~ 64,30 zł

### 3700-COVER C37

Pokrowiec z nylonu na wózek narzędziowy C37



037000930 ~~84,70 zł~~ 66,10 zł

### 4100-COVER C41H

Pokrowiec z nylonu na wózek narzędziowy C41H



041000930 ~~64,90 zł~~ 50,60 zł

## C54S

### Szafki narzędziowe Cargo

Szafki narzędziowe Cargo Evolution zostały zaprojektowane z myślą o użytkownikach i charakteryzują się racjonalnością, precyzją i komfortem rozwiązań. Perforowane panele na drzwiczkach są uchylne, co w sposób istotny zwiększa możliwości przechowywania narzędzi

Główne cechy charakterystyczne:

- 1 szuflada na prowadnicach kulkowych.
- Łatwa zmiana układu narzędzi w zależności od potrzeb.
- Łatwy montaż na ścianie (dwa otwory w tylnej ścianie).
- Centralny zamek szuflady i drzwiczek.
- Wkład profilowany na nasadki 1/2" i akcesoria.



**Nowość**



1555 mm



37 kg

C54S

054000301

054000302

054000303

~~1.823,00 zł~~

**1.422,00 zł**



## C04TSS/7

### Wózek narzędziowy z 7 szufladami, wykonany ze stali nierdzewnej

- Cztery koła ze stalowymi piastami, Ø 125 mm: 2 stałe i 2 skrętne (oba z hamulcem);
- Zamek centralny z przodu;
- Rama wykonana w całości ze stali nierdzewnej
- Koła, wsporniki, łożyska kulkowe, wnętrza szuflad i prowadnice wykonane ze stali nierdzewnej
- Uchwyty szuflad wykonane z aluminium



16 - 22 - 25 - 30 - 37



**Beta INOX**  
STAINLESS STEEL

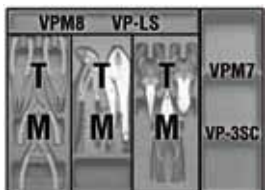

n°	h	max
6	83 mm	25 kg
1	170 mm	30 kg



024003077

63 kg

~~7.120,00 zł~~ **5.765,00 zł**



5988U6/MP

Zestaw 214 narzędzi



Zestaw polecany do użytku z C24S-C24SL-C33-C39-C28-C24SLCAB-C59



M10

22



M30

31



M210

25



M230

25



M130

13



M100

98

Ilość/Opis

22	klucz płasko-oczkowy 6-7-8-9-10-11-12-13-14-15-16-17-18-19-20-21-22-24-27-30-32-36 mm	42
11	klucz płaski dwustronny 6x7-8x9-10x11-12x13-14x15-16x17-18x19-20x22-21x23-24x27-30x32 mm	55
11	klucz oczkowy odsadzony 6x7-8x9-10x11-12x13-14x15-16x17-18x19-20x22-21x23-24x27-30x32 mm	90
9	klucz trzpieniowy kątowy z końcówką kulistą $\odot$ 1,5-2-2,5-3-4-5-6-8-10 mm	96BPC/SC9
6	wkrętak krzyżowy profil Phillips® $\bullet$ 2,5x50-3x75-4x100-5,5x125-6,5x150-8x200 mm	1201
1	wkrętak płaski, krótki $\bullet$ 4x30 mm	1201N
4	wkrętak krzyżowy profil Phillips® $\bullet$ PH0x60-PH1x80-PH2x100-PH3x150 mm	1202
1	wkrętak krzyżowy profil Phillips®, krótki $\bullet$ PH1x30 mm	1202N
12	wkrętak profil Torx® $\odot$ T6-T7-T8-T9-T10-T15-T20-T25-T27-T30-T40-T45	1207TX
1	wkrętak ze wskaźnikiem napięcia $\bullet$	1253
3	wybijak cylindryczny $\emptyset$ 2-3-4 mm	30
6	wybijak cylindryczny $\emptyset$ 2-3-4-5-6-8 mm	31
1	punktak $\emptyset$ 4 mm	32
1	przecinak płaski 150 mm	34
2	przecinak płaski zębrowany 200-250 mm	35
1	przecinak ślusarski 125 mm	36
1	młotek ślusarski 500 g	1370
1	młotek montażowy z obuchem z tworzywa sztucznego $\emptyset$ 35 mm	1390
1	przymiar zwijany 3 m	1692
1	Chwytnik magnetyczny teleskopowy z elastycznym łącznikiem głowicy	1712TF
1	pilnik półgładzik kwadratowy, z rękojeścią 200 mm	1719BMA...Q
1	pilnik półgładzik trójkątny, z rękojeścią 200 mm	1719BMA...T
1	pilnik półgładzik płaski, z rękojeścią 200 mm	1719BMA...P
1	pilnik półgładzik półokrągły, z rękojeścią 200 mm	1719BMA...M
1	pilnik półgładzik okrągły, z rękojeścią 200 mm	1719BMA...R
1	szcotka do czyszczenia klocków hamulcowych	1737NX
1	nóż z odłamywalnym ostrzem 18 mm	1771
1	szczypce proste do pierścieni zabezpieczających wewnętrznych, $\odot$ 180 mm	1032
1	szczypce odgięte do pierścieni zabezpieczających wewnętrznych $\odot$ 170 mm	1034
1	szczypce proste do pierścieni zabezpieczających zewnętrznych $\bullet$ 175 mm	1036

Beta N.

Ilość/Opis

1	szczypce odgięte do pierścieni zabezpieczających zewnętrznych $\bullet$ 175 mm	1038
1	Szczypce nastawne 250 mm	1048
1	szczypce nastawne samoblokujące 240 mm	1052
1	szczypce tnące boczne $\nabla$ 160 mm	1082BM
1	Obcegi tynkarskie do siatki RABITZA 220 mm	1098
1	nożyce 250 mm	1112
1	nożyczki dla elektryków, ostrza proste	1128BM
1	szczypce uniwersalne, rękojeści z kompozytu dwumaterialowego $\equiv$ 180 mm	1150BM
1	Szczypce półokrągłe, rękojeści z kompozytu dwumaterialowego $\bullet$ 160 mm	1166BM
1	szczypce półokrągłe odgięte długie $\bullet$ 160 mm	1168BM
1	nasadka 1/4" z uchwytem do końcówek wkrętakowych	895/1
1	nasadka 1/4" z uchwytem do końcówek wkrętakowych	895/3
1	nasadka 1/4" z uchwytem do końcówek wkrętakowych	895/6
13	nasadka sześciokątna 1/4" $\odot$ 4-4,5-5-5,5-6-7-8-9-10-11-12-13-14 mm	900
9	nasadka sześciokątna, długa $\odot$ 5-6-7-8-9-10-11-12-13 mm	900L
5	nasadka 1/4" z końcówką trzpieniową sześciokątną $\odot$ 3-4-5-6-7 mm	900ME
4	nasadka z końcówką wkrętakową płaską $\bullet$ 0,8x4-1x5-5-1,2x6-5-1,2x8 mm	900LP
4	nasadka z końcówką wkrętakową profil Phillips® $\bullet$ PH1-PH2-PH3-PH4	900PH
7	nasadka z końcówką trzpieniową $\odot$ T10-T15-T20-T25-T27-T30-T40	900TX
1	przedłużacz 1/4" 50 mm	900/20
1	przedłużacz 1/4" 100 mm	900/20L
1	przedłużacz 1/4" 150 mm	900/21
1	przegub 1/4"	900/25
1	pokrętko z zabierakiem 1/4"	900BG/30
1	pokrętko z przesuwającym zabierakiem 1/4"	900/42
1	pokrętko 1/4" z dwukierunkowym mechanizmem zapadkowym $\oplus$	900/55
21	nasadka 1/2" sześciokątna $\odot$ 8-10-11-12-13-14-15-16-17-18-19-20-21-22-23-24-26-27-28-30-32 mm	920A
1	Łącznik przejściowy zmniejszający 125 mm	920/15
1	przegub 1/2" 250 mm	920/25
1	przedłużacz z zabierakiem kulistym - 1/2"	920AN/125
1	przedłużacz z zabierakiem kulistym - 1/2"	920AN/250
1	pokrętko 1/2" z przesuwającym zabierakiem	920/42
1	pokrętko 1/2" z dwukierunkowym mechanizmem zapadkowym $\oplus$	920/55
8	nasadka 1/2" profil Torx® wewnętrzny $\odot$ 10-12-14-16-18-20-22-24 mm	920FTX
11	nasadka sześciokątna, długa $\odot$ 10-12-13-14-15-16-17-18-19-21-22 mm	920AL

059880535

24 kg

7.550,00 zł 6.190,00 zł



## 5904U/MP



Zestaw 91 narzędzi w miękkich wkładach profilowanych

Zestaw polecany do użytku z C24S-C24SL-C33-C39-C28-C24SLCAB-C59



### Ilość/Opis

### Beta N.

16	klucz płasko-oczkowy 6÷21 mm	42
8	klucz płaski dwustronny 6x7 - 8x9 - 10x11 - 12x13 - 14x15 - 16x17	55
9	18x19 - 20x22 mm	
9	klucz trzpieniowy kątowy sześciokątny $\varnothing$ 1,5 - 2 - 2,5 - 3 - 4 - 5 - 6 - 8 - 10 mm	96/SC9
7	wkrętak krzyżowy profil Phillips® $\bullet$ 2,5x50 - 3x75 - 3,5x100 - 4x125 - 5,5x100 - 5,5x150 - 6,5x150 mm	1260
6	wkrętak krzyżowy profil Phillips® $\oplus$ PH0x60 - PH0x100 - PH1x80 - PH1x120 - PH2x100 - PH2x150 mm	1262
8	klucz trzpieniowy kątowy sześciokątny z rękojeścią $\varnothing$ 2-2,5-3-4-5-6-7-8 mm	96T
1	przedłużacz z zabierakiem kulistym - 1/2" 125 mm	920AN/125
1	przedłużacz z zabierakiem kulistym - 1/2" 250 mm	920AN/250
1	przegub 1/2"	920/25
1	pokrętko 1/2" z przesuwającym zabierakiem	920/42

### Ilość/Opis

### Beta N.

1	pokrętko 1/2" z dwukierunkowym mechanizmem zapadkowym $\oplus$	920/55
19	nasadka 1/2" sześciokątna $\varnothing$ 10+24 - 26 - 27 - 30 - 32 mm	920A
1	szczypce tnące boczne wzmocnione $\nless$ 160 mm	1084
1	szczypce uniwersalne $\equiv$ 180 mm	1150
1	wkrętak płaski $\bullet$ 160 mm	1166
1	Szczypce nastawne 250 mm	1048
1	szczypce nastawne samoblokujące 240 mm	1052
2	przecinak płaski żebrowany 100 - 200 mm	35
1	miotek ślusarski 300 g	1370
1	miotek montażowy z obuchem z tworzywa sztucznego $\varnothing$ 35 mm	1390
1	szczypce proste do pierścieni zabezpieczających wewnętrznych, $\varnothing$ 180 mm	1032
1	szczypce odgięte do pierścieni zabezpieczających wewnętrznych $\varnothing$ 170 mm	1034
1	szczypce proste do pierścieni zabezpieczających zewnętrznych $\bullet$ 175 mm	1036
1	szczypce odgięte do pierścieni zabezpieczających zewnętrznych $\bullet$ 175 mm	1038

059040425 12 kg

3.243,00 zł 2.795,00 zł



## 5904VA/T



Zestaw 102 narzędzi we wkładach profilowanych

Zestaw polecany do użytku z C24S-C24SL-C33-C39-C28-C24SLCAB-C59



### Ilość/Opis

### Beta N.

21	klucz płasko-oczkowy 6-7-8-9-10-11-12-13-14-15-16-17-18-19-20-21-22-24-27-30-32 mm	42
8	klucz płaski dwustronny 6x7-8x9-10x11-12x13-14x15-16x17-18x19-20x22 mm	55
9	klucz trzpieniowy kątowy sześciokątny $\varnothing$ 1,5+10 mm	96/SC9
6	klucz trzpieniowy kątowy sześciokątny z rękojeścią $\varnothing$ 2-2,5-3-4-5-6 mm	96T
8	klucz nasadowy typu T z przegubem $\varnothing$ 7-8-10-12-13-14-17-19 mm	952
19	nasadka 1/2" sześciokątna $\varnothing$ 10-11-12-13-14-15-16-17-18-19-20-21-22-23-24-26-27-30-32 mm	920A
1	przedłużacz 1/2" 125 mm	920/21
1	przedłużacz 1/2" 255 mm	920/22
1	przegub 1/2"	920/25
1	pokrętko 1/2" z przesuwającym zabierakiem 305 mm	920/42
1	pokrętko 1/2" z dwukierunkowym mechanizmem zapadkowym $\oplus$	920/55
1	szczypce tnące boczne wzmocnione $\nless$ 160 mm	1084BM

### Ilość/Opis

### Beta N.

1	szczypce uniwersalne, rękojeści z kompozytu dwumaterialowego $\equiv$ 180 mm	1150BM
1	Szczypce półokrągłe, rękojeści z kompozytu dwumaterialowego $\bullet$ 160 mm	1166BM
1	szczypce proste do pierścieni zabezpieczających wewnętrznych, $\varnothing$ 180 mm	1032
1	szczypce odgięte do pierścieni zabezpieczających wewnętrznych $\varnothing$ 170 mm	1034
1	szczypce proste do pierścieni zabezpieczających zewnętrznych $\bullet$ 175 mm	1036
1	szczypce odgięte do pierścieni zabezpieczających zewnętrznych $\bullet$ 175 mm	1038
1	szczypce nastawne samoblokujące 240 mm	1052
1	Szczypce nastawne 250 mm	1048
7	wkrętak krzyżowy profil Phillips® $\bullet$ 2,5x50 - 3x75 - 3,5x100 - 4x125 - 5,5x100 - 5,5x150 - 6,5x150 mm	1260
6	wkrętak krzyżowy profil Phillips® $\oplus$ PH0x60 - PH0x100 - PH1x80 - PH1x120 - PH2x100 - PH2x150 mm	1262
2	przecinak płaski żebrowany 100-200 mm	35
1	miotek ślusarski 300 g	1370
1	miotek montażowy z obuchem z tworzywa sztucznego $\varnothing$ 35 mm wkład profilowany	1390
		VP5

059040415 17 kg

4.417,00 zł 3.799,00 zł



M10



22

42 6-7-8-9-10-11-12-13-14-15-16-17-18-19-20-21-22-24-27-30-32-36 mm

024500010 4,5 kg

1.192,00 zł 989,50 zł

M30



31

55 6x7-8x9-10x11-12x13-14x15-16x17-18x19-20x22-21x23-24x27-30x32 mm  
90 6x7-8x9-10x11-12x13-14x15-16x17-18x19-20x22-21x23-24x27-30x32 mm  
96BPC/SC9 1,5-2-2,5-3-4-5-6-8-10 mm

024500030 4,2 kg

.997,00 zł 817,50 zł

M60



23

96T 2-2,5-3-4-5-6-7-8-10 mm  
97BTX/SC8 T9-T10-T15-T20-T25-T27-T30-T40  
944BX 5-6-7-8-10-13 mm

024500060 1,9 kg

964,00 zł 781,00 zł

M63



8

952 7-8-10-12-13-14-17-19 mm

024500063 3,4 kg

1.006,00 zł 805,00 zł

M100

12" 14"

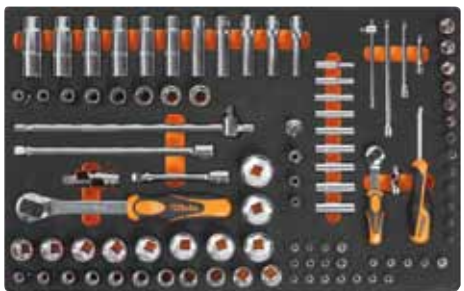

98

895/1 - 895/3 - 895/6  
900 4-4,5-5-5,5-6-7-8-9-10-11-12-13-14 mm  
900L 5-6-7-8-9-10-11-12-13 mm  
900ME 3-4-5-6-7 mm  
900LP 0,8x4-1x5,5-1,2x6,5-1,2x8 mm  
900PH PH1-PH2-PH3-PH4  
900TX T10-T15-T20-T25-T27-T30-T40  
900/20 50 mm - 900/20L 100 mm  
900/21 150 mm  
900/25 - 900BG/30 - 900/42  
900/55  
920A 8-10-11-12-13-14-15-16-17-18-19-20-21-22-23-24-26-27-28-30-32 mm  
920/15 - 920/25  
920AN/125 125 mm  
920AN/250 250 mm  
920/42  
920/55  
920FTX 10-12-14-16-18-20-22-24 mm  
920AL 10-12-13-14-15-16-17-18-19-21-22 mm

024500100 6,7 kg

2.801,00 zł 2.185,00 zł

M105

12" 14" 38"



116

900 4-4,5-5-5,5-6-7-8-9-10-11-12-13-14 mm  
900L 5-6-7-8-9-10-11-12-13 mm  
96BPC/SC9 1,5-2-2,5-3-4-5-6-8-10 mm  
895/1 - 895/3 - 895/6  
900ME 3-4-5-6-7 mm  
900LP 0,8x4-1x5,5-1,2x6,5-2x8 mm  
900PH PH1-PH2-PH3-PH4  
900TX T10-T15-T20-T25-T27-T30-T40  
900/16 □ 1/4 - ■ 3/8  
900/... 50-100-150 mm  
900/25 - 900BG/30 - 900/42  
900/55  
910A 6-7-8-9-10-11-12-13-14-15-16-17-18-19-20-21-22 mm  
910/15 □ 3/8 - ■ 1/4  
910/16 □ 3/8 - ■ 1/2  
910/21 125 mm  
910/22 250 mm  
910/25 - 910/42  
910/55  
920A 8-10-11-12-13-14-15-16-17-18-19-20-21-22-23-24-26-27-28-30-32 mm  
920/15 □ 1/2 - ■ 3/8  
920/25  
920AN 125 - 250 mm  
920/42  
920/55  
956E 16-17,8-20,8 mm

024500871 7,7 kg

3.075,00 zł 2.429,00 zł

## M120

12<sup>PP</sup>



- 920A 10-11-12-13-14-15-16-17-18-19-20-21-22-24-26-27-30-32 mm
- 920AN/125 125 mm
- 920AN/250 250 mm
- 920/25 - 920/42
- 920AL 10-12-13-14-15-16-17-18-19-22-24-27-30-32 mm
- 920FTX 10-12-14-16-18-20-22-24 mm
- ⊗ 920/55
- 920PE 5-5L-6-6L-7-7L-8-8L-10-10L-12-12L-14-14L
- 920TX T20-T25-T27-T30-T40-T45-T50-T55-T60-T20L-T25L-T27L-T30L-T40L-T45L-T50L

024500120 6,9 kg

~~3.037,00 zł~~ 2.308,00 zł

## M130



- 1032 180 mm
- 1034 170 mm
- 1036 175 mm
- 1038 175 mm
- 1048 250 mm
- 1052 240 mm
- ⌘ 1082BM 160 mm
- 1098 220 mm
- 1112 250 mm
- 1128BM
- 1150BM 180 mm
- 1166BM 160 mm
- 1168BM 160 mm

024500130 3,4 kg

~~1.021,00 zł~~ 857,50 zł

## M210



- 1201 2,5x50-3x75-4x100-5,5x125 6,5x150-8x200 mm
- 1201N 4x30 mm
- ⊕ 1202 PH0x60-PH1x80-PH2x100 PH3x150 mm
- ⊕ 1202N PH1X30 mm
- ⊕ 1207TX T6-T7-T8-T9-T10 T15-T20-T25-T27 T30-T40-T45
- 1253

024500210 1,8 kg

~~439,00 zł~~ 369,00 zł

## M128

12<sup>PP</sup>

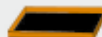

- 720 10-11-12-13-14-15-16-17-18-19-21-22-24 27-30-32 mm
- 720L 11-12-13-14-15-16-17-18-19-21-22-24-27 30-32 mm
- ⊕ 720TX T30-T40-T45-T50-T55
- 720ME 5-6-8-10-12-14-17-19 mm
- 720LC 17-19-21 mm
- 720/21 125 mm
- 720/25

024500128 8,9 kg

~~2.266,00 zł~~ 1.722,00 zł

**Nowość**

## M195

**Nowość**

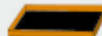
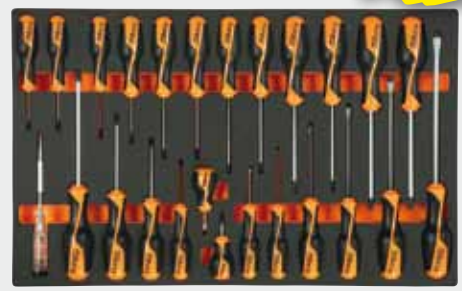

- 1260 2,5x50-3x75-4x100-5,5x125-6,5x150-8x200 mm
- 1260N 4x30 mm
- ⊕ 1262 PH0x60-PH1x80-PH2x100-PH3x150 mm
- ⊕ 1262 PH1X30 mm
- ⊕ 1267TX T6-T7-T8-T9-T10-T15-T20-T25-T27-T30-T40-T45
- 1253 3,5x100 mm

024500195 2,3 kg

~~704,00 zł~~ 570,00 zł

## M230



- 30 Ø 2-3-4 mm
- 31 Ø 2-3-4-5-6-8 mm
- 32 Ø 4 mm
- 34 150 mm
- 35 200-250 mm
- 36 125 mm
- 1370 500 g
- 1390 Ø 35 mm
- 1692 3 m
- 1712
- 1719BMA/Q 200 mm
- ▲ 1719BMA/T 200 mm
- ▶ 1719BMA/P 200 mm
- 1719BMA/M 200 mm
- 1719BMA/R 200 mm
- 1737
- 1771 18 mm

024500230 3,2 kg

~~1.103,00 zł~~ 882,50 zł





### T10



17

42 6-7-8-10-11-12-13-14-16  
17-18-19-21-22-24-27-30 mm

024240010 2,7 kg

~~734,50 zł~~ **609,50 zł**

### T13 *Nowość*



11

42SLIM 8-10-11-12-13-14  
15-16-17-18-19 mm

024240013 1,5 kg

~~416,00 zł~~ **333,00 zł**

### T15



16

42 6-7-8-9-10-11-12-13-14  
15-16-17-18-19-20-21 mm

024240015 1,5 kg

~~564,00 zł~~ **468,00 zł**

### T16



5

42 22-24-27-30-32

024240016 2,1 kg

~~383,50 zł~~ **330,00 zł**

### T31



27

31 Ø 2-3-4-5-6 mm  
32 Ø 4 mm  
55 6x7-8x9-10x11-12x13-14x15  
16x17-18x19-20x22-21x23  
24x26-27x29-30x32 mm  
○ 96N/SC9 1,5÷10 mm

024240031 3 kg

~~600,00 zł~~ **480,00 zł**

### T40



7

90 6x7-8x9-10x11-12x13  
14x15-16x17-18x19 mm

024240040 810 g

~~220,00 zł~~ **182,50 zł**

### T45



12

142 8-9-10-11-12-13-14  
15-16-17-18-19 mm

024240045 1,3 kg

~~761,00 zł~~ **624,00 zł**

### T50



11

○ 96T 2-2,5-3-3,5-4-4,5  
5-6-7-8-10 mm

024240050 1,3 kg

~~403,00 zł~~ **338,50 zł**

### T55



6

○ 97TTX T10-T15-T20 T25-  
T27-T30

024240055 330 g

~~228,50 zł~~ **183,00 zł**

### T63



8

○ 952 7-8-10-12-13-14  
17-19 mm

024240063 3,8 kg

~~983,50 zł~~ **777,00 zł**

### T83



24

○ 920A 10-11-12  
13-14-15-16-17-18  
19-20-21-22-23-24  
26-27-30-32 mm  
920/21 125 mm  
920/22 255 mm  
920/25  
920/42 305 mm  
920/55 Ⓟ 275 mm

024240083 3,6 kg

~~748,00 zł~~ **621,00 zł**

### T85



81

- 861LP 0,5x3-0,6x4,5-0,8x5,5-1x5,5  
1,2x6,5-1,2x8-1,6x8 mm
- 861PE 2-2,5-3-4-5-6-8-10 mm
- 861PH PH0- PH1 - PH2 - PH3
- 861PZ PZ1 - PZ2 - PZ3
- 861TX T6-T7-T8-T9-T10-T15-T20-T25-T27-T30-T40
- 861RTX T9-T10-T15-T20-T25-T27-T30-T40
- 861TRW 1-2-3-4-5-6 mm
- 861TQS 0-1-2-3-4-5-6-8 mm
- 861SP 4-6-8-10-12 mm
- 851SR 230 mm
- 900 4-4,5-5-5,5-6-7-8-9-10-11-12-13-14 mm

900/21 150 mm 900/25 41 mm  
900BG/30 176 mm 900/42 115 mm  
Ⓟ 900/55 125 mm 194 1/4x5/16

024240085 1 kg

~~741,50 zł~~ **600,50 zł**

### T91



25

- 900 4-4,5-5-5,5-6  
7-8-9-10-11-12  
13-14 mm
- 900ME 2,5-3-4-5  
6-8 mm
- 900/20 50 mm
- 900/21 150 mm
- 900/25
- 900BG/30 176 mm
- 900/42 115 mm
- Ⓟ 900/55 125 mm

024240091 560 g

~~516,50 zł~~ **418,50 zł**

### T92



22

- 910A 6-7-8-9-10-11  
12-13-14-15-16-17-18  
19-20-21-22 mm
- 910/21 125 mm
- 910/22 250 mm
- 910/25
- 910/42 210 mm
- Ⓟ 910/55 200 mm

024240092 1,5 kg

~~638,50 zł~~ **517,00 zł**



**T103** 12" 14"



- 900L 6-7-8-9-10-11-12 mm
- 920AL 13-14-16-17-18-19  
21-22-24-27 mm

024240103 1,1 kg

~~647,50 zł~~ **518,00 zł**

**T131**



- 1084BM 160 mm
- 1150BM 180 mm
- 1166BM 160 mm

024240131 750 g

~~277,00 zł~~ **238,00 zł**

**T145**



- 1032 180 mm
- 1034 170 mm
- 1036 175 mm
- 1038 175 mm

024240145 640 g

~~283,00 zł~~ **243,50 zł**

**T153**



- 1048 250 mm
- 1052 240 mm

024240153 1,1 kg

~~164,00 zł~~ **137,00 zł**

**T199**



- 1260 2,5x50 - 3x75 - 3,5x100  
4x125 - 5,5x100 - 5,5x150-6,5x150 mm

024240199 490 g

~~147,50 zł~~ **121,00 zł**

**T202**



- 1262 PH0x60 - PH0x100 - PH1x80  
PH1x120 - PH2x100 - PH2x150 mm

024240202 490 g

~~138,00 zł~~ **113,00 zł**

**T205**



- 1267TX  
T6-T7-T8-T9-T10-T15-T20

024240205 460 g

~~143,50 zł~~ **117,50 zł**

**T210**



- 1201 2,5x50-3x75-3,5x100-4x125  
5,5x100-5,5x150 6,5x150 mm

024240210 490 g

~~98,60 zł~~ **79,90 zł**

**T212**



- 1202 PH0x60-PH1x80-PH1x120  
PH2x100-PH2x150-PH3x150 mm

024240212 490 g

~~104,00 zł~~ **84,20 zł**

**T215**



- 1207TX  
T6-T7-T8-T9-T10-T15-T20

024240215 410 g

~~102,50 zł~~ **83,00 zł**

**T234**



- 35 100-200 mm
- 1370 300 g
- 1390 ø 35 mm

024240234 1,3 kg

~~268,00 zł~~ **220,00 zł**

**T236**



- 1719BMA/Q 200 mm
- ▲ 1719BMA/T 200 mm
- 1719BMA/P 200 mm
- ▶ 1719BMA/M 200 mm
- 1719BMA/R 200 mm

024240236 870 g

~~250,50 zł~~ **203,00 zł**

**T239**



- 31BM Ø 2-3-4-5-6-8 mm
- 32 ø 4 mm

024240239 850 g

~~373,50 zł~~ **310,00 zł**





## C45

### ELEMENTY SKŁADOWE:

- Moduł stały z 7 szufladami
- Moduł stały serwisowy
- Wózek narzędziowy z 7 szufladami
- Szafa dwudrzwiowa
- 3 panele perforowane
- 3 szafki wiszące
- 3 wsporniki ścienne, typ szeroki
- 1 wspornik ścienny, typ wąski

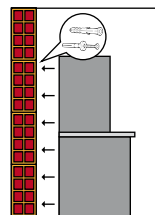

## C45/X

### Zestaw mebli warsztatowych system C45

- Blat roboczy z płyty MDF pokrytej stalą nierdzewną (C45PX/3-2,0MT)

045000010 294 kg  
11.110,00 zł 8.555,00 zł



## C45/W

### Zestaw mebli warsztatowych system C45

- Wielowarstwowy drewniany blat roboczy (C45PW/3-2,0MT)

045000020 260 kg  
10.790,00 zł 8.310,00 zł

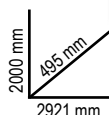

## C45/B

### ELEMENTY SKŁADOWE:

- Moduł stały z 5 szufladami
- Moduł stały dwudrzwiowy
- Szafa jednodrzwiowa
- 2 szafki wiszące
- 2 panele perforowane
- 2 wsporniki ścienne, typ szeroki
- 1 wspornik ścienny, typ wąski

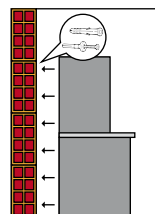

## C45/BX

### Zestaw mebli warsztatowych system C45

- Blat roboczy z płyty MDF pokrytej stalą nierdzewną (C45PX/2-1,3MT)

045000043 275 kg  
6.835,00 zł 5.265,00 zł



## C45/BW

### Zestaw mebli warsztatowych system C45

- Wielowarstwowy drewniany blat roboczy (C45PW/2-1,3MT)

045000053 260 kg  
6.550,00 zł 5.045,00 zł

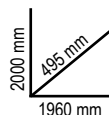

# 5945VUM

Zestaw 231 narzędzi



Zestaw polecany do użytku z C45



MM10

30



MM61

17



MM105

107



MM140

52



MM210

25

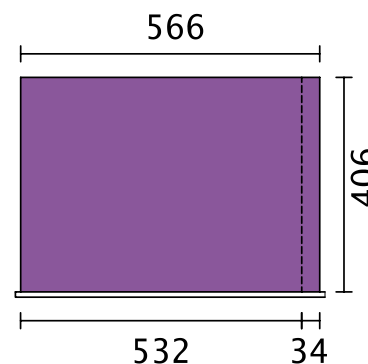

**Ilość/Opis**

Ilość/Opis	Beta N.	TR
21 klucz płasko-oczkowy 6-7-8-9-10-11-12-13-14-15-16-17-18-19-20-21-22-24-27-30-32 mm	42	MM10
9 klucz trzpieniowy kątowy sześciokątny z rękojścią $\varnothing$ 2-2,5-3-4-5-6-7-8 mm	96BPC/SC9	MM10
8 młotek ślusarski 300 g	96T	MM61
1 młotek montażowy z obuchem z tworzywa sztucznego $\varnothing$ 35	1370	MM61
1 przecinak płaski żebrowany 100-200 mm	1390	MM61
2 komplet pilników 200 mm	35	MM61
5 klucz trzpieniowy kątowy z końcówką kulistą $\varnothing$ 1,5-2-2,5-3-4-5-6-8-10 mm	1719BMA8/S5	MM61
1 nasadka 1/4" z uchwytem do końcówek wkrętekowych $\varnothing$ 1/4 - $\square$ 1/4	895/1	MM105
1 nasadka 1/4" z uchwytem do końcówek wkrętekowych $\varnothing$ 1/4 - $\square$ 3/8	895/3	MM105
1 nasadka 1/4" z uchwytem do końcówek wkrętekowych $\varnothing$ 5/16 - $\square$ 1/2	895/6	MM105
13 nasadka sześciokątna 1/4" $\varnothing$ 4-4,5-5-5,5-6-7-8-9-10-11-12-13-14 mm	900	MM105
9 nasadka sześciokątna, długa $\varnothing$ 5-6-7-8-9-10-11-12-13 mm	900L	MM105
5 nasadka 1/4" z końcówką trzpieniową sześciokątną $\varnothing$ 3-4-5-6-7 mm	900ME	MM105
4 nasadka z końcówką wkrętkową płaską $\bullet$ 0,8x4-1x5,5x1,2x6,5-1,2x8 mm	900LP	MM105
4 nasadka z końcówką wkrętkową profil Phillips® $\oplus$ PH1-PH2-PH3-PH4	900PH	MM105
7 nasadka z końcówką trzpieniową $\odot$ T10-T15-T20-T25-T27-T30-T40	900TX	MM105
1 łącznik przejściowy zwiększający $\square$ 1/4 - $\blacksquare$ 3/8	900/16	MM105
1 przedłużacz 1/4" 50 mm	900/20	MM105
1 przedłużacz 1/4" 100 mm	900/20L	MM105
1 przedłużacz 1/4" 150 mm	900/21	MM105
1 przegub 1/4"	900/25	MM105
1 pokrętło z zabierakiem 1/4" 176 mm	900B/30	MM105
1 pokrętło z przesuwany zabierakiem 1/2" 115 mm	900/42	MM105
1 pokrętło 1/2" z dwukierunkowym mechanizmem zapadkowym $\odot$ 125 mm	900/55	MM105
17 nasadka sześciokątna 3/8" $\varnothing$ 6-7-8-9-10-11-12-13-14-15-16-17-18-19-20-21-22 mm	910A	MM105
1 łącznik przejściowy zmniejszający $\square$ 3/8 - $\blacksquare$ 1/4	910/15	MM105
1 łącznik przejściowy zmniejszający $\square$ 3/8 - $\blacksquare$ 1/2	910/16	MM105
1 przedłużacz - 3/8" 125 mm	910/21	MM105
1 przedłużacz - 3/8" 250	910/22	MM105
1 przegub 3/8"	910/25	MM105
1 pokrętło z przesuwany zabierakiem 3/8" 210 mm	910/42	MM105
1 pokrętło z dwukierunkowym mechanizmem zapadkowym 3/8" $\odot$ 200 mm	910/55	MM105

**Ilość/Opis**

Ilość/Opis	Beta N.	TR
21 nasadka 1/2" sześciokątna $\varnothing$ 8-10-11-12-13-14-15-16-17-18-19-20-21-22-23-24-26-27-28-30-32 mm	920A	MM105
1 łącznik przejściowy zmniejszający $\square$ 1/2 - $\blacksquare$ 3/8	920/15	MM105
1 przegub 1/2"	920/25	MM105
1 przedłużacz z zabierakiem kulistym - 1/2" 125 mm	920AN	MM105
1 przedłużacz z zabierakiem kulistym - 1/2" 250 mm	920AN	MM105
1 pokrętło 1/2" z przesuwany zabierakiem 305 mm	920/42	MM105
1 pokrętło 1/2" z dwukierunkowym mechanizmem zapadkowym $\odot$ 275 mm	920/55	MM105
3 nasadka 3/8" do świc zapłonowych $\varnothing$ 16 mm (5/8")-17,8 (11/16")-20,8 (13/16")	956E	MM105
5 wkrętak profil Torx® $\odot$ T10-T15-T20-T25-T30	97TTX	MM140
1 szczypce tnące boczne wzmocnione $\leq$ 160 mm	1084BM	MM140
1 szczypce uniwersalne, rękojeści z kompozytu dwumateriałowego $\equiv$ 180 mm	1150BM	MM140
1 Szczypce półokrągłe, rękojeści z kompozytu dwumateriałowego $\bullet$ 160 mm	1166BM	MM140
1 szczypce proste do pierścieni zabezpieczających wewnętrznych, $\varnothing$ 19+60 mm	1032	MM140
1 szczypce odgięte do pierścieni zabezpieczających wewnętrznych $\varnothing$ 19+60 mm	1034	MM140
1 szczypce proste do pierścieni zabezpieczających zewnętrznych $\bullet$ 19+60 mm	1036	MM140
1 szczypce odgięte do pierścieni zabezpieczających zewnętrznych $\bullet$ 19+60 mm	1038	MM140
1 Szczypce nastawne 250 mm	1048	MM140
1 szczypce nastawne samoblokujące 240 mm	1052	MM140
38 Wkrętak precyzyjny z 36 wymiennymi 4-mm końcówkami wkrętkowymi i magnetycznym przedłużaczem	1256/C36-2	MM140
6 wkrętak płaski $\bullet$ 04x2,5x50-0,5x3x75-0,8x4x100-1,0x5,5x125-1,2x6,5x150-1,2x8x200 mm	1201	MM210
1 wkrętak płaski, krótki $\bullet$ 0,8x4x30 mm	1201N	MM210
4 wkrętak krzyżowy profil Phillips® $\oplus$ PH0x60-PH1x80PH2x100PH3x150 mm	1202	MM210
1 wkrętak krzyżowy profil Phillips®, krótki $\oplus$ PH1x30 mm	1202N	MM210
12 wkrętak profil Torx® $\odot$ T06-T07-T08-T09-T10-T15-T20-T25-T27-T30-T40-T45	1207TX	MM210
1 wkrętak ze wskaźnikiem napięcia $\bullet$ 0,5x3,5x100 mm	1253	MM210

059450001 19,6 kg  
6.465,00 zł 5.170,00 zł





## C56B

### Stoły warsztatowe z wielowarstwowym drewnianym blatem roboczym

Cechy charakterystyczne:

- Wielowarstwowy drewniany blat roboczy z otworami do mocowania imadła 1599F/125 (imadło należy zamawiać oddzielnie).
- Stalowy szkielet wsparty na 4 nogach.
- Półka na narzędzia.
- Może być przymocowany do podłogi.

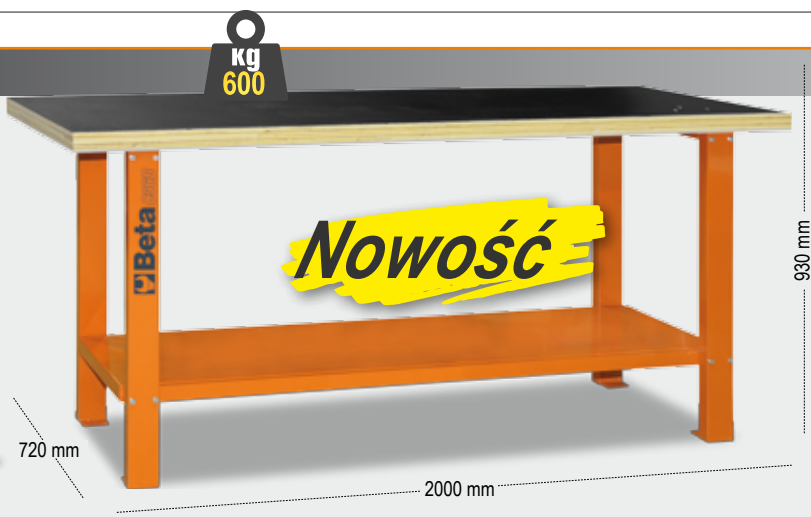

62 kg

C56B

056000401

056000402

056000403

~~1.887,00 zł~~

1.434,00 zł

## C58B

### Stoły warsztatowe z wielowarstwowym drewnianym blatem roboczym

Cechy charakterystyczne:

- Wielowarstwowy drewniany blat roboczy z otworami do mocowania imadła 1599F/125 (imadło należy zamawiać oddzielnie).
- Stalowy szkielet wsparty na 4 nogach.
- Półka na narzędzia.
- Może być przymocowany do podłogi.



59 kg

C58B

058000401

058000402

058000403

~~1.737,00 zł~~

1.320,00 zł

## C59A

### Stoły warsztatowe "Endurance" z 1 szafką narzędziową z 6 szufladami

- 6 szuflad (588x367 mm) z prowadnicami kulkowymi

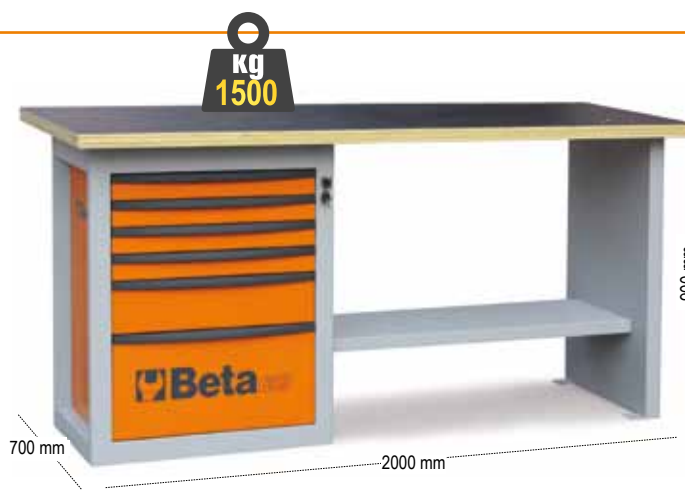

n°	h	max
4	70 mm	25 kg
1	140 mm	30 kg
1	280 mm	35 kg



115 kg

C59A

059000001

059000021

059000041

~~4.465,00 zł~~

3.572,00 zł



## C56

### Stoły warsztatowe

- Błat roboczy wykonany z blachy ze stali ocynkowanej z krawędziami wygiętymi na zewnątrz.
- Stalowy szkielet wsparty na 6 nogach.
- Może być zestawiony z tablicą narzędziową C57P bez możliwości jej zamocowania.
- Dwie szuflady z zamkiem.
- Może być przymocowany do podłogi.

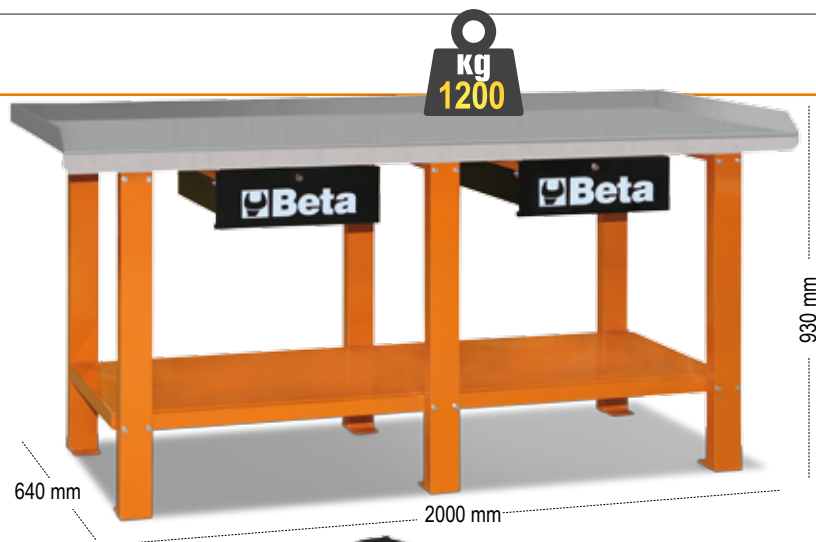

82 kg

C56

056000201

056000202

056000203

~~2.600,00 zł~~

2.080,00 zł

## C56PO

### Stół roboczy składany

- Kompaktowy i łatwy do przenoszenia.
- Błat roboczy o grubości 30 mm wykonany z płyty MDF i ocynkowanej blachy; może być używany obustronnie.
- Uchwyt z gumową osłoną ułatwiający transport.
- Stopki antypoślizgowe.



056000011

25 kg

~~1.245,00 zł~~

947,50 zł



## C51

### Wózki narzędziowe

- Błat i półki wyłożone gumą antypoślizgową
- Ergonomiczny uchwyt
- Środkowa półka z możliwością montażu w dwóch pozycjach.
- Bardzo łatwy w montażu
- Cztery koła Ø 100 mm: 2 stałe i 2 skrętne (1 z hamulcem)
- Max. obciążenie statyczne: 200 kg (rozłożone na 3 półki)



21 kg

C51

051000001

051000002

051000003

~~810,00 zł~~

632,00 zł





## C27S

### Wózki narzędziowe składane

- Wózek narzędziowy ze składanymi kolumnami dla łatwego transportu.
- 2 szuflady, 588x277 mm, z prowadnicami kulkowymi, wysuwane w obie strony.
- Duży pojemnik dolny, 588x277x220 mm.
- Szuflady i pojemnik wykonane z blachy.
- 2 koła stałe, Ø 160 mm i 2 koła skrętne, Ø 100 mm (oba z hamulcem).
- Błat roboczy z tworzywa termoplastycznego z 6 przegródkami.
- Zamek centralny.
- Możliwość zastosowania przegród szuflad i wkładów profilowanych



n°	h	↓ max
2	70 mm	20 kg



20 kg

C27S	027000201	027000202	027000203	<del>1.935,00 zł</del>	1.567,00 zł
------	-----------	-----------	-----------	------------------------	-------------

## 5927VU/M



### Zestaw 108 narzędzi we wkładach profilowanych

Do szuflady: 588x277 mm



34

MC10



74

MC20

059270021	8,3 kg
<del>2.406,00 zł</del>	1.949,00 zł

## C41H

### Wózki narzędziowe dwuczęściowe

- Ścianki pojemników z blachy, pokrywy z tworzywa sztucznego, co daje wyjątkową wytrzymałość połączoną z obniżoną wagą.
- 2 łączone ze sobą moduły: moduł górny - skrzynka narzędziowa, moduł dolny z 2 szufladami o wysokości 95 mm, 1 wyjmowanym pojemnikiem z tworzywa o wysokości 66 mm na drobne elementy i 1 szufladą o wysokości 295 mm.
- Koła o bardzo dużej średnicy (160 mm), ułatwiające ciągnięcie wózka np. po schodach.
- Zamek centralny z boku do zamykania szuflad dolnego modułu.
- Szuflady z prowadnicami kulkowymi, dwustronnie ryglowane.
- Aluminiowy uchwyt wysuwany teleskopowo.
- Górna skrzynka narzędziowa zawiera wyjmowaną tacę na drobne elementy.
- Dolna szuflada z podwójnymi prowadnicami kulkowymi.



C41H W  
RAL 9016

C41H Y  
RAL 1023

C41H R  
RAL 3000

C41H V  
RAL 6016

C41H B  
RAL 5002

C41H G  
RAL 7016

C41H N  
RAL 9005



21 kg

C41H	041000002	041000021	041000012	041000008	<del>1.744,00 zł</del>
	041000024	041000006	041000010	041000005	1.360,00 zł

## Skrzynki narzędziowe z tworzywa sztucznego (bez narzędzi)

• Maks. obciążenie: 30 kg

### CP15L



558x277x270 mm

021150202 2,5 kg

~~180,50 zł~~ 142,50 zł



### CP15



445x240x250 mm

021150201 2 kg

~~134,50 zł~~ 106,50 zł

### C14

Skrzynia narzędziowa na kółkach, z 4 szufladami, wykonana z polipropylenu, bez narzędzi

- Korpus z formowanego wtryskowo polipropylenu dla większej odporności na uderzenia
- 4 solidne tylne koła
- Wyjmowana taca na narzędzia w górnej części
- 3 pojemniki na drobne elementy
- Identyfikator
- Możliwość zamknięcia na kłódkę

Panel na narzędzia wbudowany w wieko



580x380x455 mm

Uchylany front osłania 4 szuflady (470x255 mm):

- 1 szufladę o wysokości 30 mm
- 2 szuflady o wysokości 60 mm
- 1 szufladę o wysokości 90 mm



Zamek centralny z przodu pozwalający na jednoczesne zamknięcie górnego i przedniego wieka



Dwa boczne uchwyty

021140000 10 kg

~~2.596,00 zł~~ 2.025,00 zł

### 5914VU/M



Zestaw 109 narzędzi do skrzyni narzędziowej na kółkach C14, we wkładach profilowanych



MC T1



MC T2



MC T3

\* Przy użyciu zestawu ze skrzynią narzędziową na kółkach C14, należy wyjąć tacę na narzędzia z górnej części.

\* Tylko zestaw

059140111 8,5 kg

~~2.645,00 zł~~ 2.142,00 zł





## ||| C20L

Skrzynka narzędziowa pięcioczęściowa z blachy stalowej



550x200x210 mm

021200002 5,4 kg  
220,00 zł 171,50 zł

## ||| C16

Skrzynka narzędziowa z tworzywa sztucznego, z wyjmowaną tacą



500x260x260 mm

021160000 2,5 kg  
327,50 zł 262,00 zł

## ||| C20TSS

Skrzynka narzędziowa pięcioczęściowa, wykonana ze stali nierdzewnej AISI 304



450x200x210 mm

021203001 4 kg  
717,00 zł 559,50 zł

## ||| 2080/V6

Walizka z zestawem 6 pojemników na drobne elementy i regulowanymi przegródkami

Pojemniki są wyjmowalne, zamykane, przezroczyste co ułatwia identyfikację zawartości.



4385x320x60 mm

020800060 1,2 kg  
107,00 zł 84,50 zł

## ||| CP17

Skrzynka narzędziowa ze stali nierdzewnej i tworzywa sztucznego, z wyjmowaną tacą



500x200x220 mm

021170500 2,5 kg  
258,00 zł 201,00 zł



## ||| 2080/V12

Walizka z zestawem 12 pojemników na drobne elementy

Pojemniki są wyjmowalne, zamykane, przezroczyste co ułatwia identyfikację zawartości.



300x330x145 mm

020800000 1,8 kg  
161,00 zł 127,00 zł



## Torby narzędziowe z tkaniny

### Lekkie i mocne, do bezpiecznego przenoszenia narzędzi



### C5

Plecak narzędziowy z tkaniny, bez narzędzi

- Wyjmowany panel na narzędzia
- 6 funkcjonalnych kieszeni zewnętrznych
- 2 kieszenie wewnętrzne
- Dno wodoodporne
- Pasek piersiowy i biodrowy
- Ergonomiczny tył



021050000 2,5 kg

~~434,50 zł~~ 339,00 zł

500x400x180 mm

### C6T

Plecak narzędziowy z tkaniny, na kółkach, bez narzędzi

- Uchwyt wysuwany teleskopowo
- Wbudowane kółka z osłoną praktyczną przy noszeniu na plecach
- Dwa wyjmowane panele na narzędzia
- 5 funkcjonalnych kieszeni zewnętrznych
- Kieszeń wewnętrzna na laptopa
- Dno wodoodporne



021060010 4,5 kg

~~637,50 zł~~ 497,50 zł

480x370x220 mm

### C7

Torba narzędziowa, bez narzędzi

- 2 wyjmowane panele na narzędzia
- 2 kieszenie zewnętrzne z przodu
- Dno z tworzywa sztucznego z wyjmowanymi przegródkami



021070000 3,5 kg

~~649,00 zł~~ 506,00 zł

440x370x170 mm

### C11

Torba narzędziowa, bez narzędzi

- Dno z tworzywa sztucznego, wodoodporne
- Elastyczne taśmy do mocowania narzędzi, kieszenie wewnętrzne i zewnętrzne
- Podwójna kłapa zapinana na zamek tworząca kieszeń na dokumenty



021110000 2 kg

~~262,50 zł~~ 205,00 zł

400x240x220 mm

### C8

Walizka na kółkach, bez narzędzi

- Uchwyt wysuwany teleskopowo
- 2 wyjmowane panele na narzędzia
- Wewnętrzna kieszeń na laptopa i 2 zewnętrzne kieszenie z przodu
- Możliwość przymocowania torby narzędziowej C10S



021080000 4 kg

~~762,00 zł~~ 594,50 zł

470x370x280 mm

Torby narzędziowe, bez narzędzi

- Konstrukcja usztywniona
- Podwójne dno
- Odchylana rączka dla łatwiejszego dostępu do narzędzi
- Elastyczne taśmy do mocowania narzędzi, kieszenie wewnętrzne i zewnętrzne
- Pokrywa
- Pojemnik na drobne elementy umieszczony w podwójnym dnie
- Mogą być przymocowane do walizki C8



### C10S

420x220x250 mm

021100001 2,3 kg

~~347,00 zł~~ 270,50 zł

### C10

520x220x250 mm

021100000 3,3 kg

~~443,00 zł~~ 345,50 zł



## 2029/VV

Walizka narzędziowa, wykonana z grubego polipropylenu, z krawędziami z aluminium, bez narzędzi

- 2 wewnętrzne panele na narzędzia

490x380x230 mm

020290000 6,1 kg

~~934,00 zł~~ **728,50 zł**



## 2038/TV

Walizka narzędziowa na kółkach, wykonana z grubego polipropylenu, bez narzędzi

- Odporna na uderzenia
- Krawędzie z aluminium
- Uchwyt wysuwany teleskopowo i duże kółka z łożyskami kulkowymi
- 2 ergonomiczne rękojeści pokryte gumą (w tym 1 rękojeść z boku)
- Pojemna
- Kieszonka na dokumenty
- 3 pojemniki na drobne elementy

2 wymiowane panele na narzędzia

020380000 9 kg

~~2.506,00 zł~~ **1.955,00 zł**



430x500x340 mm



2 zamki zatwierdzone przez TSA z kluczykami



## 2028/VV

Walizka narzędziowa, wykonana z polipropylenu, bez narzędzi

- 2 panele na narzędzia
- Dno z wymiowanymi przegródkami
- Podwójny zamek szyfrowy



020280010 4,5 kg

~~694,00 zł~~ **541,50 zł**

470x185x410 mm



## 42/SP15P

**Nowość**

Komplet 15 kluczy płasko-oczkowych ze stojakiem



**NOWY KSZTAŁT**



6-7-8-9-10-11-12-13  
14-15-16-17-19-22-24 mm

000421078 2,1 kg

517,50 zł 419,00 zł

## 42/SC9IP

Komplet 9 kluczy płasko-oczkowych, w uchwycie

**NOWY KSZTAŁT**



8-10-11-12-13-14-15-17-19 mm



000421087 890 g

296,50 zł 240,00 zł

**Nowość**

## 42INOX/SC9

Komplet 9 kluczy płasko-oczkowych, wykonanych ze stali nierdzewnej, w etui

8-10-11-12-13-14-15-17-19 mm



000420387 812 g

579,50 zł 463,50 zł



## NOWY KSZTAŁT

Nasz klasyczny klucz 42 uzyskał nowy kształt. Smukły, stylowy wypuklony przez wąski profil, odczuwalnie lżejszy, o grubości końcówki płaskiej zmniejszonej do minimum, pozwalający na pracę także w miejscach o ograniczonym dostępie. Wytrzymałość, sprężystość i swoboda użycia klucza Bety stają się jeszcze większe, aby zapewnić użytkownikom możliwie najlepsze narzędzie. Proces produkcyjny odbywa się w naszych fabrykach w Sovico i w Sulmonie i jest prowadzony przez pracowników o najwyższych kwalifikacjach z wykorzystaniem zaawansowanej zautomatyzowanej technologii.

## SZYBKI

Kąt 15° w stosunku do osi klucza, aby zmniejszyć kąt powrotu

## SPRĘŻYSTY

Niezwykła wytrzymałość: w przypadku nieprawidłowego użycia, klucz odkształca się, nie łamiąc się nagle.

## JEDNORODNY

Tłoczenie opiera się na półprodukcie o okrągłym przekroju, co powoduje jednorodnie rozłożenie włókien, zapobiegając w ten sposób powstawaniu naprężeń wewnętrznych.

## UŻYTECZNY

Zmniejszona grubość umożliwia lepszy dostęp do dokręcanych elementów.

## ZABEZPIECZONY

Powłoka niklowo-chromowa zapewnia trwałą odporność na czynniki zewnętrzne i spełnia rygorystyczne wymagania testów przyczepności określone w normie ISO 2819

## MOCNY

Wartości momentu dokręcania ponad dwukrotnie wyższe niż wymagania normy ISO 1711

## ZOPTYMALIZOWANY

Klucz, który jest dłuższy niż większość kluczy konkurentów, pozwala osiągnąć duże momenty dokręcania mniejszym wysiłkiem.

## ERGONOMICZNY

Końcówka oczkowa jest odgięta o 15° dla ochrony ręki. Taki kształt jest uzyskany z matrycy; klucz nie jest wyginany później.



MADE IN ITALY



## 141/B9

**Nowość**

Komplet kluczy płasko-oczkowych z mechanizmem zapadkowym, prostych, w etui

8-10-11-12-13-14-15-17-19 mm



001410069 900 g  
~~510,50 zł~~ **403,50 zł**

## 42SLIM/B8I

**Nowość**

Komplet 8 kluczy płasko-oczkowych o zmniejszonej grubości, w etui  
Płaska główka klucza ma tę samą grubość co jego ramię

10-11-12-13  
14-15-17-19 mm



000420468 700 g  
~~300,50 zł~~ **240,50 zł**



## 142/SC9I

Komplet 9 kluczy płasko-oczkowych z dwukierunkowym mechanizmem zapadkowym, w uchwycie

8-10-11-12-13-14-15-17-19 mm



001420087 1,2 kg  
~~540,50 zł~~ **443,00 zł**

## 142SN/SC9

Komplet 9 kluczy płasko-oczkowych z mechanizmem zapadkowym, z przegubem, w uchwycie

8-10-11-12-13-14-15-17-19 mm



001420259 1,3 kg  
~~722,00 zł~~ **548,50 zł**

## 192/S2

Komplet 2 kluczy oczkowych z dwukierunkowym mechanizmem zapadkowym, dwunastokątnych



001920070 500 g  
~~182,00 zł~~ **142,00 zł**

## 55/SP7

Zestaw 7 kluczy płaskich dwustronnych z podstawką

6x7-8x9-10x11-12x13  
14x15-16x17-18x19 mm



000550167 920 g  
~~146,50 zł~~ **113,00 zł**



# 111

## Klucze płaskie nastawne ze skalą, chromowane

- Obrót śruby regulacyjnej w prawo zwiększa rozstaw szczęk
- Główna odgięta o 22,5 stopnia, ze skalą w mm i calach



	L mm	A max	g			
111/100	100	15 mm	60	001110010	<del>51,40 zł</del>	<b>41,65 zł</b>
111/150	150	24 mm	165	001110015	<del>51,90 zł</del>	<b>42,05 zł</b>
111/200	200	28 mm	325	001110020	<del>65,30 zł</del>	<b>52,90 zł</b>
111/250	250	34 mm	505	001110025	<del>81,60 zł</del>	<b>66,10 zł</b>
111/300	300	35 mm	790	001110030	<del>107,50 zł</del>	<b>87,10 zł</b>
111/450	450	54 mm	2043	001110045	<del>403,50 zł</del>	<b>314,50 zł</b>
111/600	600	62 mm	3300	001110060	<del>558,50 zł</del>	<b>435,50 zł</b>

*Skala mm/cal*

# 90/S7

## Komplet 7 kluczy oczkowych odsadzonych dwustronnych

6x7-8x9-10x11-12x13-14x15  
16x17-18x19 mm



000900163 800 g  
~~202,50 zł~~ **164,00 zł**

# 96T/S5P

## Komplet 5 kluczy trzpieniowych kątowych sześciokątnych z rękojścią

Ø 2,5-3-4-5-6 mm



000960946 300 g  
~~142,50 zł~~ **115,50 zł**

# 97TTX/S6

## Komplet 6 kluczy trzpieniowych kątowych profil Torx®, z rękojścią

Ø T10-T15-T20-T25-T30-T40



000970791 400 g  
~~218,50 zł~~ **170,50 zł**

# 951/S6

## Komplet 6 kluczy trzpieniowych typu T, sześciokątnych

Ø 2,5-3-4-5-6-8 mm



2÷8 mm



009510687 600 g  
~~332,50 zł~~ **276,00 zł**

# 952/D7

## Komplet 7 kluczy nasadowych typu T, sześciokątnych z przegubem

Ø 7-8-10-12-13-14-17 mm

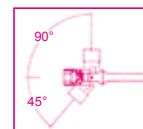

009520079 2,5 kg  
~~732,00 zł~~ **578,50 zł**



### 96/SC9

Komplet 9 kluczy trzpieniowych kątowych sześciokątnych, w uchwycie



Ø mm	L mm
1,5	42
2	48
2,5	59
3	62
4	70
5	81
6	92
8	102
10	116

000960374 300 g  
~~48,50 zł~~ **38,80 zł**

### 97BTXL/SC8

Komplet 8 kluczy trzpieniowych kątowych z końcówką kulistą, profil Torx®, model długi



Ø mm	L mm
T9	83
T10	89
T15	103
T20	114
T25	130
T27	145
T30	166
T40	183

**Model długi, +25%**

000970364 240 g  
~~200,50 zł~~ **154,50 zł**

### 96BP-CL/SC9

Komplet 9 kluczy trzpieniowych kątowych sześciokątnych z końcówką kulistą, rozmiar oznaczony kolorem



Ø mm	L mm
1,5	91
2	100
2,5	113
3	130
4	142
5	163
6	185
8	205
10	231

**Model długi, +30%**

**Nowość**

000961619 440 g  
~~89,70 zł~~ **71,80 zł**

### 97BTX/SC8

Komplet 8 kluczy trzpieniowych kątowych profil Torx®, z końcówką kulistą, w uchwycie



Ø mm	L mm
T9	65
T10	74
T15	84
T20	96
T25	98
T27	109
T30	123
T40	136

000970164 170 g  
~~175,50 zł~~ **135,00 zł**

### 96BPC/SC9

Komplet 9 kluczy trzpieniowych kątowych z końcówką kulistą, w uchwycie



Ø mm	L mm
1,5	79
2	85
2,5	89
3	100
4	110
5	129
6	152
8	173
10	194

000960354 400 g  
~~88,90 zł~~ **69,30 zł**

### 96LBP/SC9

Komplet 9 kluczy trzpieniowych kątowych z końcówką kulistą długich, w uchwycie



Ø mm	L mm
1,5	91
2	100
2,5	113
3	130
4	142
5	163
6	185
8	205
10	231

**Model długi, +30%**

000961354 500 g  
~~76,60 zł~~ **59,70 zł**

**1297TX/LS5** *Nowość*

Komplet 5 wkrętek Beta Max profil Torx®  
 ☉ T15-T20-T25-T30-T45

Model długi

☉ 012970325 620 g  
~~174,50 zł~~ **136,00 zł**

☉	L (mm)	L1 (mm)
T15	210	319
T20	210	319
T25	210	319
T30	210	330
T45	210	342

**944BX/D6**

Komplet 6 kluczy nasadowych długich, z rękojeścią kompozytową (art. 943BX)

☉ 009440056 1 kg  
~~368,50 zł~~ **291,00 zł**

☉ 5-6-7-8-10-13 mm

**1293/D8**

Zestaw 8 wkrętek

☉ 012930403 730 g  
~~209,50 zł~~ **169,50 zł**

1290 ☉ 3x75-4x100-5,5x150-6,5x150 mm  
 1292 ☉ PH0x60-PH1x80- PH2x100 mm

**1203/D8P**

Zestaw 8 wkrętek

1201 ☉ 2,5x50-3x75-4x100-5,5x100-6,5x150 mm  
 1202 ☉ PH0x60-PH1x80- PH2x100 mm

☉ 012030018 640 g  
~~99,90 zł~~ **80,90 zł**

**1203/D10N**

Zestaw 10 wkrętek

1201 ☉ 2,5x50-3x75-4x100-5,5x150-6,5x150 mm  
 1202 ☉ PH0x60-PH1x80- PH2x100 mm  
 1201N ☉ 4x30 mm  
 1202N ☉ PH1x30 mm

☉ 012030019 740 g  
~~131,00 zł~~ **106,00 zł**

**1207TX/D7**

Zestaw 7 wkrętek

1207TX ☉ T6-T8-T10-T15-T20-T25-T30

☉ 012070207 560 g  
~~101,00 zł~~ **81,80 zł**

**1263/D8**

Zestaw 8 wkrętek

1260 ☉ 2,5x50-3x75-4x100- 5,5x125-6,5x150 mm  
 1262 ☉ PH0x60-PH1x80- PH2x100 mm

☉ 012630008 600 g  
~~154,00 zł~~ **124,50 zł**

**1263/D10**

Zestaw 10 wkrętek

1260 ☉ 3x75-3,5x100-4x125-5,5x150-6,5x150 mm  
 1262 ☉ PH0x60- PH1x8- PH2x100 mm  
 1260N ☉ 4x30 mm  
 1262N ☉ PH1x30 mm

☉ 012630010 690 g  
~~193,50 zł~~ **156,50 zł**

**1267TX/D7**

Zestaw 7 wkrętek

1267TX ☉ T6-T8-T10-T15-T20-T25-T30

☉ 012670307 500 g  
~~141,50 zł~~ **114,50 zł**

**1293INOX/D8**

Zestaw 8 wkrętek

☉ 012930408 551 g  
~~164,00 zł~~ **131,00 zł**

1290INOX ☉ 2,5x50-3x75-4x100-5,5x125-6,5x150 mm  
 1292INOX ☉ PH0x60-PH1x80- PH2x100 mm

Betamax  
 MAXIMUM PERFORMANCE

Betamax  
 MAXIMUM PERFORMANCE

Betamax  
 MAXIMUM PERFORMANCE

Beta  
 EASY

Beta  
 GRIP

Beta  
 INOX  
 STAINLESS STEEL

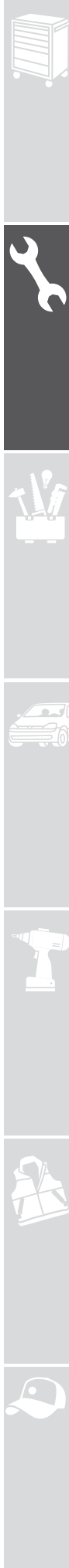

12" 14" 38"

Pokrętło z dwukierunkowym mechanizmem zapadkowym



	L mm	Ø mm	A mm	■	g			
900/55	125	25	18	1/4"	90	009000870	113,50 zł	95,30 zł
910/55	200	30	33	3/8"	239	009100882	146,50 zł	115,50 zł
920/55	275	40	43	1/2"	475	009200882	172,50 zł	145,00 zł

12" 14" 38"

Pokrętło z dwukierunkowym mechanizmem zapadkowym o 52 zębach, z rękojeścią obrotową

- System szybkiego dokręcania/odkręcania z małym momentem poprzez obracanie rękojeści
- Rękojeść z kompozytu dwumaterialowego

Zmiana kierunku działania mechanizmu zapadkowego za pomocą pierścienia na głowicy



Przycisk zwalniający nasadkę



	L mm	Ø mm	A mm	■	g			
900/58	126	28	28,5	1/4"	155	009000884	177,50 zł	149,00 zł
910/58	222	37	38,5	3/8"	417	009100884	217,00 zł	182,50 zł
920/58	281	42,5	45	1/2"	705	009200926	245,50 zł	206,00 zł



## 920INOX/C16

Zestaw 15 nasadek i pokrętła z mechanizmem zapadkowym, wykonanych ze stali nierdzewnej



	920INOX-A	10-12-13-14-15 16-17-18-19-21 22-24-27-30-32 mm
	920/55INOX	



12"

Beta INOX STAINLESS STEEL



STAL NIERDZEWNA + BRAK STALI NIERDZEWNEJ = RDZA



STAL NIERDZEWNA + STAL NIERDZEWNA = BRAK RDZY

NARZĘDZIA BETA INOX MOŻNA STERYLIZOWAĆ W AUTOKLAWIE W TEMPERATURZE 121 °C

009203916 3,1 kg

3.585,00 zł 2.796,00 zł

387x174x65 mm



**14" 1/4"**

Zestaw nasadek sześciokątnych (11) i końcówek wkrętakowych (21) z akcesoriami (6)



	861LP	● 0,6x4,5-1,2x6,5-1,2x8 mm
	861PE	○ 2,5-3-4-5-6 mm
	861PH	⊕ PH1-PH2-PH3
	861PZ	⊕ PZ1-PZ2-PZ3
	861RTX	⊕ T10-T15-T20-T25-T27-T30-T40 mm
	892/0	● 1/4" - ■ 1/4"
	895/1	○ 1/4" - □ 1/4"
	900	○ 5-5,5-6-7-8-9-10-11-12-13-14 mm
	900/20	50 mm
	900/20L	100 mm
	900/25	
	900BG/30C	128 mm

## 900/C39

Z pokrętłem z dwukierunkowym mechanizmem zapadkowym (900/55)

009000937 785 g

~~407,50 zł~~ **330,00 zł**



## 900/C39-R

Z pokrętłem z dwukierunkowym mechanizmem zapadkowym i z rękojeścią obrotową (900/58)

009000938 840 g

~~494,00 zł~~ **400,00 zł**

**14" 1/4"**

Zestaw nasadek sześciokątnych (12) i końcówek wkrętakowych (20) z akcesoriami (6) w piankowym wkładzie profilowanym, w pudełku metalowym

350x150x50 mm



	861LP	● 0,5x3-0,8x5,5-1x5,5-1,2x6,5 mm
	861PE	○ 3-4-5-6-8 mm
	861PH	⊕ PH0-PH1-PH2-PH3
	861TX	○ T8-T10-T15-T20-T25-T30-T40
	895/1	○ 1/4" - □ 1/4"
	900	○ 4-5-5,5-6-7-8-9-10-11-12-13-14 mm
	900/20	50 mm
	900/21	150 mm
	900/25	
	900/42	115 mm
	900BG/30	128 mm

## 900/C12M

Z pokrętłem z dwukierunkowym mechanizmem zapadkowym (900/55)

009000963 1,2 kg

~~506,50 zł~~ **413,00 zł**



## 900/C12MR

Z pokrętłem z dwukierunkowym mechanizmem zapadkowym i z rękojeścią obrotową (900/58)

009000962 1,3 kg

~~570,50 zł~~ **468,00 zł**



## 902A/C22

Zestaw nasadek sześciokątnych (22) z akcesoriami (6), w pudełku metalowym

**12" 1/4"**

<b>1 1/4"</b>		900	○ 5-5,5-6-7-8-9-10-11-12-13 mm
		900/20	50 mm
		900/25	
		900/55	⊕
<b>1 1/2"</b>		920A	○ 10-13-14-15-17-18-19-22-24-27-30-32 mm
		920/21	125 mm
		920/25	
		920/55	⊕

009020807 3,5 kg

~~848,50 zł~~ **704,50 zł**



420x185x60 mm





30

Zestaw nasadek sześciokątnych (16) z akcesoriami (4), w pudełku metalowym



335x145x60 mm

	910A	6-7-8-9-10-11 12-13-14-15-16 17-18-19-21-22 mm
	910/21	125 mm
	910/22	250 mm
	910/25	
	910/42	210 mm

## 910A/C16

Z pokrętkiem z dwukierunkowym mechanizmem zapadkowym (910/55)

009100936 2,3 kg  
684,00 zł 554,00 zł



## 910A/C16HR

Z pokrętkiem z dwukierunkowym mechanizmem zapadkowym i z rękojeścią obrotową (910/58)

009100935 2,4 kg  
754,50 zł 626,00 zł



Zestaw nasadek sześciokątnych (17) z akcesoriami (4) w piankowym wkładzie profilowanym, w pudełku metalowym



420x185x60 mm

	920A	10-11-12-13-14-15-16-17-18-19 20-21-22-24-27-30-32 mm
	920/21	125 mm
	920/22	255 mm
	920/25	
	920/42	305 mm

## 920A/C17M

Z pokrętkiem z dwukierunkowym mechanizmem zapadkowym (920/55)

009200924 5 kg  
786,50 zł 645,00 zł



## 920A/C17MR

Z pokrętkiem z dwukierunkowym mechanizmem zapadkowym i z rękojeścią obrotową (920/58)

009200937 5,1 kg  
859,50 zł 713,50 zł



## 928A/C12

Zestaw nasadek sześciokątnych (12) z akcesoriami (5), w pudełku metalowym



530x220x80 mm

	928A	22-24-27-30-32-34-36-38-41 46-50-55 mm
	928/21	200 mm
	928/22	380 mm
	928/25	
	928/42	450 mm
	928/55	

009280955 13,5 kg  
2.030,00 zł 1.583,00 zł



34

## 861PB

**Nowość**

1/4

Zestaw 6 końcówek wkrętakowych na bransoletce tekstylnej z mocowaniem magnetycznym

*Mocowanie magnetyczne*



*Pozwala na wymianę końcówki wkrętakowej jedną ręką*

## MIX1

- ⊕ 861PH PH1 - PH2
- ⊕ 861PZ PZ1 - PZ2
- 861PE 4 - 5 mm

008610956 61 g

~~104,00 zł~~ **80,80 zł**



## MIX2

- ⊕ 861PH PH2
- ⊕ 861PZ PZ2
- 861TX TX20 - TX25  
TX30 - TX40

008610966 61 g

~~103,50 zł~~ **82,80 zł**



## 860MIX/A10

1/4

Zestaw 10 końcówek wkrętakowych i uchwytu magnetycznego, w etui z tworzywa sztucznego

- ⊕ 860LP 0,5x3-1,0x5,5-1,2x6,5 mm
- ⊕ 860PH PH1-PH2 (x2)-PH3
- ⊕ 860PZ PZ1-PZ2-PZ3
- 882M1 ○ 1/4" - ● 1/4"



008600900 130 g

~~58,80 zł~~ **45,30 zł**



## 860/C27

1/4

Zestaw pokrętła z dwukierunkowym mechanizmem zapadkowym, z łącznikiem przejściowym i końcówkami wkrętakowymi, w pudełku z tworzywa sztucznego



- ⊕ 860LP 0,5x3-1,0x5,5-1,2x6,5 mm
- 860PE 2-2,5-3-4-5-6 mm
- ⊕ 860PH PH1-PH2(x2)-PH3
- ⊕ 860TX T6-T8-T10-T15-T20-T25-T30-T40
- ⊕ 860PZ PZ1 - PZ2(2x) - PZ3
- 860/55 100 mm
- 892/0

008600880 320 g

~~204,50 zł~~ **159,00 zł**



## 860MIX/A31

1/4

Zestaw 30 końcówek wkrętakowych i uchwytu szybkomocującego

- ⊕ 860LP 0,5x3 - 0,6x4,5 - 0,8x5,5  
1,0x5,5 - 1,2x6,5 mm
- 860PE 2-2,5-3-4-5-6-8-10 mm
- ⊕ 860PH PH0 - PH1 - PH2 - PH3 - PH4
- ⊕ 860RTX T9-T10-T15-T20-T25-T27-T30-T40
- ⊕ 860PZ PZ1 - PZ2 - PZ3 - PZ4
- 882MSR/50 ○ 1/4 ● 1/4

008600902 320 g

~~183,00 zł~~ **142,50 zł**



## 860TX/A10

1/4

Zestaw 10 końcówek wkrętakowych i uchwytu magnetycznego, w etui z tworzywa sztucznego

- ⊕ 860TX T7-T8-T9-T10-T15-T20  
T25-T27-T30-T40
- 882M1 ○ 1/4 ● 1/4

008600970 130 g

~~67,70 zł~~ **52,80 zł**



## 862F/A7

1/4

Komplet 7 końcówek wkrętakowych z nasadkami sześciokątnymi, magnetycznych w pudełku z tworzywa sztucznego

- 862F ○ 5,5-6-7-8-10-12-13 mm

008620950 350 g

~~102,50 zł~~ **78,90 zł**



## 605E

Klucze dynamometryczne klikowe z dwukierunkowym mechanizmem zapadkowym, do użytku w obu kierunkach, dokładność:  $\pm 6\%$



UNI EN 26789 ISO 6789

	Nm	kgfm	lbf.in	■	L (mm)	g			
605E/5	1÷5	0,1÷0,5	10÷45	1/4"	190	180	006050105	<del>592,50 zł</del>	<b>462,00 zł</b>
605E/10	2÷10	0,2÷1,0	18÷90	1/4"	190	180	006050110	<del>615,00 zł</del>	<b>479,50 zł</b>

## 666N

Klucze dynamometryczne klikowe z dwukierunkowym mechanizmem zapadkowym, do prawostronnego dokręcania, dokładność:  $\pm 3\%$



UNI EN 26789 ISO 6789

	Nm	kgfm	lbf.ft	■	L (mm)	g			
666N/2	5÷25	0,5÷2,5	4÷18	1/4"	220	300	006660002	<del>970,50 zł</del>	<b>757,00 zł</b>
666N/2X	5÷25	0,5÷2,5	4÷18	3/8"	220	300	006660003	<del>976,50 zł</del>	<b>761,50 zł</b>
666N/5	10÷50	1÷5	7÷37	3/8"	325	660	006660005	<del>621,00 zł</del>	<b>484,50 zł</b>
666N/10	20÷100	2÷10	15÷75	3/8"	367	730	006660010	<del>626,50 zł</del>	<b>488,50 zł</b>
666N/10X	20÷100	2÷10	15÷75	1/2"	367	800	006660011	<del>632,00 zł</del>	<b>493,00 zł</b>
666N/20	40÷200	4÷20	30÷150	1/2"	465	1010	006660020	<del>694,00 zł</del>	<b>541,50 zł</b>
666N/30	60÷300	6÷30	50÷220	1/2"	581	1380	006660030	<del>807,00 zł</del>	<b>629,50 zł</b>

## 677/C

Klucze dynamometryczne łamane z przepychanym zabierakiem, model 677, w pudełkach z tworzywa sztucznego



677/C100

UNI EN 26789 ISO 6789

	Nm	kgfm	lbf.ft	■	L (mm)	g			
677/C50	100÷500	10÷50	70÷350	3/4"	915	5,2	006770606	<del>2.638,00 zł</del>	<b>2.084,00 zł</b>
677/C70	150÷700	15÷70	100÷500	3/4"	1140	6,2	006770611	<del>2.734,00 zł</del>	<b>2.160,00 zł</b>
677/C100	300÷1000	30÷100	200÷750	3/4"	1470	7,5	006770615	<del>3.246,00 zł</del>	<b>2.597,00 zł</b>

## 682

Cyfrowe mierniki momentu siły model 682 z przetwornikiem pomiarowym pozwalającym na pomiar w obu kierunkach, wysoka precyzja odczytu.

Wyposażone w wyjście szeregowo RS 232.



682/60

10

682/400

22

	Nm	kg			
682/60	1.2÷60	5,9	006820006	<del>16.110,00 zł</del>	<b>13.690,00 zł</b>
682/400	8÷400	6,1	006820040	<del>16.420,00 zł</del>	<b>13.960,00 zł</b>



## DANE TECHNICZNE

Błąd odczytu +/- 1% wskazania

Dostępne jednostki miary

Nm-dNm-cNm-Lbf.ft-Lbf.in-Ozf.in-

Kgf.m-Kgf.cm-gf.cm

Zasilanie od 90 do 264 V prąd zmienny 50/60 Hz

Wymiary 235x185x185 mm

Możliwość automatycznego sprawdzenia zgodności z normą ISO 6789.

Możliwość ustawienia dopuszczalnej odchyłki dla sprawdzanego narzędzia.

Wyświetlacz

Menu dostępne w 11 językach

Dostarczany ze wszystkimi

wymaganymi świadectwami

Świadectwo kalibracji z kodem

identyfikacyjnym UKAS

# 665

38" 12"

**Mechaniczny klucz dynamometryczny z odczytem cyfrowym i dwukierunkowym mechanizmem zapadkowym, do prawostronnego dokręcania, dokładność: ± 3%**

- Dwukierunkowy mechanizm zapadkowy
- Wyświetlacz LCD
- Pomiary łatwe do odczytania
- Jednostki pomiarowe: N·m, lbf.ft
- Złącze dla urządzenia kalibrującego
- Zasilanie: 1 bateria CR1632 3V (w zestawie)

**MADE IN ITALY**

## 665/SW

**Przyrząd do regulacji kluczy 665 podczas kalibracji**

- Przyrząd pozwala na regulację kluczy model 665 podczas kalibracji z użyciem mierników momentów siły modele 680 i 682, bez konieczności rozbierania klucza.
- Kalibracja jest wykonywana w kilku punktach, aby skompensować nieliniowe zachowanie sprężyny.
- Wyposażony w port mikro USB, aktualizacja oprogramowania.



006650100 40 g  
~~58,00 zł~~ **45,80 zł**

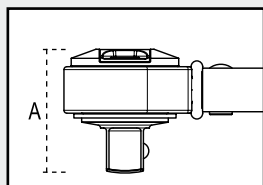
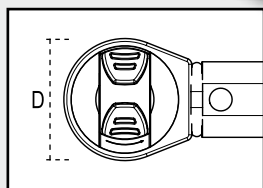

**Dokładne i szybkie ustawienie momentu dokręcania**

UNI EN 26789 ISO 6789

	Nm	■	D (mm)	A (mm)	L (mm)	g	006650006	<del>621,00 zł</del>	<b>484,50 zł</b>
<b>665/6</b>	10÷60	3/8	30	33	335	655	006650006	<del>621,00 zł</del>	<b>484,50 zł</b>
<b>665/10</b>	20÷100	3/8	30	33	375	725	006650010	<del>626,50 zł</del>	<b>488,50 zł</b>
<b>665/10X</b>	20÷100	1/2	30	37	375	725	006650011	<del>632,00 zł</del>	<b>493,00 zł</b>
<b>665/20</b>	40÷200	1/2	40	43	470	995	006650020	<del>694,00 zł</del>	<b>541,50 zł</b>
<b>665/30</b>	60÷330	1/2	40	43	590	1260	006650030	<del>807,00 zł</del>	<b>629,50 zł</b>



# 560/...

**Wzmacniacz momentu o przełożeniu 3,8:1, w walizce z tworzywa sztucznego**

- Wzmacnia siłę dokręcania i odkręcania
- Do użytku tylko z kluczami dynamometrycznymi
- Maks. wejściowy moment obrotowy: 395 Nm

**Nowość**



## 560/C3

**1500 Nm Max**

005600030 4 kg

~~2.765,00 zł~~ **2.184,00 zł**

## 560/C3PLUS

**2700 Nm Max**

005600038 7,5 kg

~~3.247,00 zł~~ **2.541,00 zł**

### 1169/D4

Zestaw szczypiec: uniwersalne, półokrągłe, tnące boczne i nastawne



1082 160 mm    1150 180 mm    1166 160 mm    1048 250 mm

011690004    1,1 kg  
~~275,00 zł~~    **228,50 zł**



### 1169BM/D3

Zestaw szczypiec: uniwersalne, półokrągłe, tnące boczne



1082BM 160 mm

1150BM 180 mm

1166BM 160 mm

011690123    700 g  
~~249,00 zł~~    **208,00 zł**

### 1052

Szczypce nastawne samoblokujące

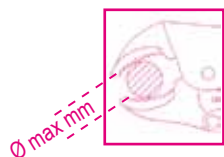

	L mm	∅ Max mm	g			
1052/140	140	22	175	010520014	<del>47,75 zł</del>	<b>39,15 zł</b>
1052/190	190	36	360	010520019	<del>53,50 zł</del>	<b>44,40 zł</b>
1052/240	240	42	590	010520024	<del>68,60 zł</del>	<b>56,90 zł</b>

### 1057A

Szczypce nastawne samoblokujące



010570124    620 g  
~~138,00 zł~~    **105,00 zł**



### 1031/S4

Zestaw 4 szczypiec do pierścieni zabezpieczających



1034 170 mm  
 ∅ 19 ÷ 60 mm

1032 180 mm  
 ∅ 19 ÷ 60 mm

1036 175 mm  
 ● 19 ÷ 60 mm

1038 175 mm  
 ● 19 ÷ 60 mm

010310000    650 g  
~~264,00 zł~~    **216,50 zł**



## 1150INOX

Szczypce uniwersalne,  
wykonane ze stali nierdzewnej  
Złącze z przesuniętą osią obrotu

180 mm

**Beta**  
**INOX**  
STAINLESS STEEL



**Nowość**

MADE IN ITALY

011500518 227 g

~~285,00 zł~~ **225,00 zł**



## 1150HPC

**Nowość**

Szczypce uniwersalne wzmocnione z twardymi  
wkładkami tnącymi i przesuniętą osią obrotu,  
chromowane satynowo, rękojeści z kompozytu  
dwumateriałowego

**Opatentowane**

Twardość krawędzi tnących wykonanych ze stali M2 =	<b>65HRC</b>
Napężenie ścinające – test statyczny =	<b>-73%</b>
Średnia żywotność krawędzi tnących (test ISO 5744)	<b>+127%</b>

180 mm

**Nezwykła efektywność  
cięcia**

**Innowacyjny produkt**

MADE IN ITALY

011500618 290 g

~~176,50 zł~~ **136,00 zł**

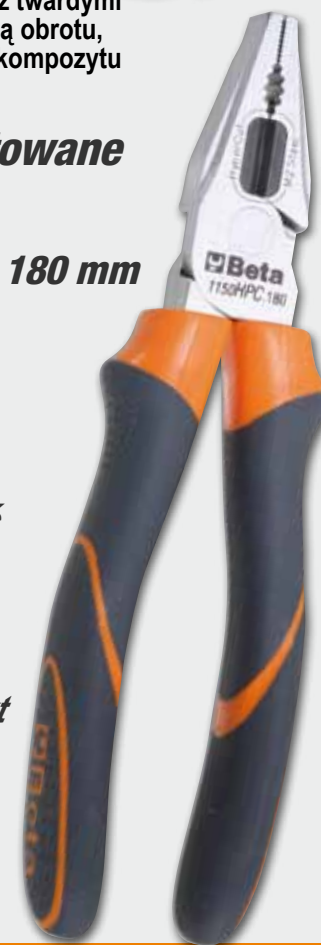

## 1047/240

Szczypce nastawne, przycisk blokady położenia



L 240 mm    ø Max 36 mm    Max 32 mm

010470240 340 g

~~113,50 zł~~ **89,10 zł**



## 1048

Szczypce nastawne

- Ramiona pokryte podwójną warstwą PCW
- Model z 9 pozycjami rozstawu



L 250 mm    ø Max 50 mm    Max 48 mm

010480015 370 g

~~77,00 zł~~ **63,90 zł**

## 1009L/DP-S2

Zestaw szczypiec długich z podwójnym  
przegubem, półokrągłe i  
półokrągłe odgięte, ramiona  
pokryte podwójną warstwą  
PCW



L 340 mm



010090060 920 g

~~185,00 zł~~ **146,00 zł**



### 412M/SP19

**Nowość**

Komplet 19 wiertel krętych, cylindrycznych, szlifowanych, HSS, AISI M2

- Samocentrujące
- Duża wydajność i dokładność skrawania
- Do wiercenia w stali stopowej, żeliwie i metalach

Ø 1÷10 x 0,5 mm

R ≤ 850 N/mm<sup>2</sup>  
HV ≈ 820  
DIN 338

004120469 590 g  
~~223,00 zł~~ 174,00 zł



### 415CO/SP19A

Wiertła kręte cylindryczne, HSS-CO 5%

- Do wiercenia w stali nierdzewnej, stali stopowej, żeliwie, stali miękkiej, lekkich stopach

Ø 1÷10 x 0,5 mm

R ≤ 1400 N/mm<sup>2</sup>  
HV ≈ 850÷920  
DIN 338

115x170x40 mm  
004150440 590 g  
~~398,00 zł~~ 310,50 zł



### 412/SP25P

**Nowość**

Wiertła cylindryczne krótkie, szlifowane, polerowane, HSS

Ø 1÷13 x 0,5 mm

R ≤ 700 N/mm<sup>2</sup>  
HV ≈ 750÷820  
DIN 338

004120415 1,1 kg  
~~340,00 zł~~ 268,50 zł



### 426HS/SP10

Zestaw 10 pilników obrotowych (frezów), HSS, trzpień 6 mm

- 5 frezów zgrubnych: do lekkich stopów, miedzi, mosiądzu i brązu
- 5 frezów pośrednich: do stali i żeliwa

**Nowość**

004260210 400 g  
~~790,00 zł~~ 616,00 zł



### 446/C110

Zestaw gwintowników modele 430, 433 i narzynek modele 440, 440A, 441, 441A ze stali chromowej, z akcesoriami, w pudełku drewnianym



500x337x60 mm

435/0 444/1 436/1  
435/3 444/2

	430 M mm	433 M mm	440/440A M mm	441/441A M mm
2x0,4	6x0,75 - 7x0,75	2x0,4	6x0,75 - 7x0,75	
3x0,5	8x0,75 - 8x1	3x0,5	8x0,75 - 8x1	
4x0,7	9x0,75 - 9x1	4x0,7	9x0,75 - 9x1	
5x0,8	10x0,75 - 10x1	5x0,8	10x0,75 - 10x1	
6x1	10x1,25 - 11x0,75	6x1	10x1,25 - 11x0,75	
7x1	11x1 - 11x1,25	7x1	11x1 - 11x1,25	
8x1,25	12x0,75 - 12x1	8x1,25	12x0,75 - 12x1	
9x1,25	12x1,25 - 12x1,5	9x1,25	12x1,25 - 12x1,5	
10x1,5	14x1 - 14x1,25	10x1,5	14x1 - 14x1,25	
11x1,5	14x1,5 - 16x1	11x1,5	14x1,5 - 16x1	
12x1,75	16x1,5 - 18x1,5	12x1,75	16x1,5 - 18x1,5	
14x2		14x2		
16x2		16x2		

004460060 8 kg  
~~2.454,00 zł~~ 2.012,00 zł

### 425/SP3

Komplet 3 wiertel stożkowych stopniowych, HSS, zwiększona skuteczność skrawania

Ø 4÷30 mm



004250030 450 g  
~~839,50 zł~~ 655,00 zł



## 31BM/D6

Komplet 6 wybijaków cylindrycznych z rękojeścią

Ø 2-3-4-5-6-8 mm



000310420 805 g

~~322,00 zł~~ 257,50 zł

## 32AU

Punktak automatyczny centrujący



L 150 mm

000320160 135 g

~~155,50 zł~~ 118,00 zł

## 1370

Młotki ślusarskie, trzonek drewniany



	g	g			
1370/300	300	439	013700053	<del>41,50 zł</del>	32,35 zł
1370/500	500	669	013700055	<del>50,20 zł</del>	39,15 zł
1370/800	800	949	013700058	<del>58,70 zł</del>	45,80 zł
1370/1000	1000	1180	013700060	<del>71,10 zł</del>	55,50 zł
1370/1500	1500	1722	013700065	<del>74,50 zł</del>	58,10 zł
1370/2000	2000	2181	013700070	<del>84,70 zł</del>	66,10 zł

## 1370T

Młotki ślusarskie, trzonek z tworzywa sztucznego



	g	g			
1370T/300	300	452	013700630	<del>54,80 zł</del>	44,95 zł
1370T/500	500	663	013700650	<del>63,40 zł</del>	52,00 zł
1370T/800	800	1017	013700680	<del>68,30 zł</del>	56,00 zł
1370T/1000	1000	1279	013700700	<del>83,30 zł</del>	68,30 zł
1370T/1500	1500	1740	013700750	<del>86,00 zł</del>	70,50 zł

## 1390

Młotki z obuchami z tworzywa sztucznego



	Ø mm	g			
1390/22	22	134	013900022	<del>54,00 zł</del>	43,20 zł
1390/28	28	230	013900028	<del>66,60 zł</del>	53,30 zł
1390/35	35	365	013900035	<del>92,50 zł</del>	74,00 zł
1390/45	45	698	013900045	<del>146,00 zł</del>	117,00 zł
1390/60	60	1462	013900060	<del>248,00 zł</del>	198,50 zł



## 1500N

Ściągacze dwuramienne

	A min (mm)	A max (mm)	L (mm)			
1500N/0	18	65	70	015000600	192,50 zł	152,00 zł
1500N/1	23	70	100	015000601	195,00 zł	154,00 zł
1500N/2	23	100	100	015000602	198,00 zł	156,50 zł
1500N/3	35	140	150	015000603	334,50 zł	264,50 zł
1500N/4	35	190	150	015000604	362,50 zł	286,50 zł
1500N/5	43	250	205	015000605	730,00 zł	576,50 zł
1500N/6	43	320	205	015000606	780,50 zł	616,50 zł

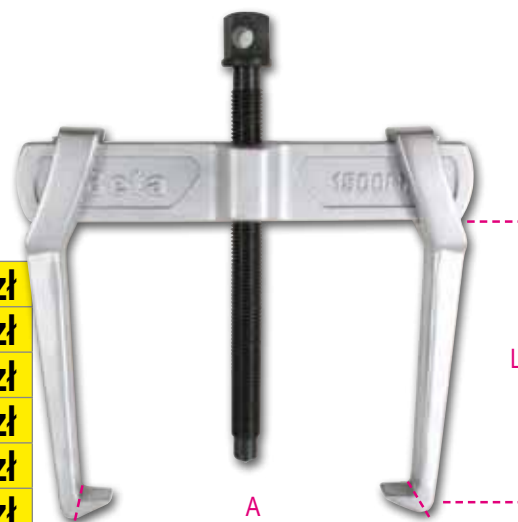

## 1430/S8

Komplet 8 wykrętałów do uszkodzonych śrub i szpilek, w pudełku

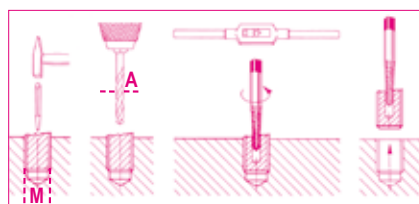

	M	A mm
1430/1	3÷6	2,5
1430/2	6÷8	3,0
1430/3	8÷11	4,5
1430/4	11÷14	6,0
1430/5	14÷18	8,0
1430/6	18÷24	11,0
1430/7	24÷33	14,0
1430/8	33÷50	21,0

014300108 745 g  
237,00 zł 187,00 zł



## 1545/C5M

Zestaw tulejek rozporowych ze ściągaczem



265x180x45 mm

015450011 2,4 kg  
1.454,00 zł 1.091,00 zł

	A mm	C mm
1544/1	9÷12	0,80
1544/2	13÷17	1,15
1544/3	16÷21	1,70
1544/4	20÷25	1,65
1544/5	25÷30	2,00

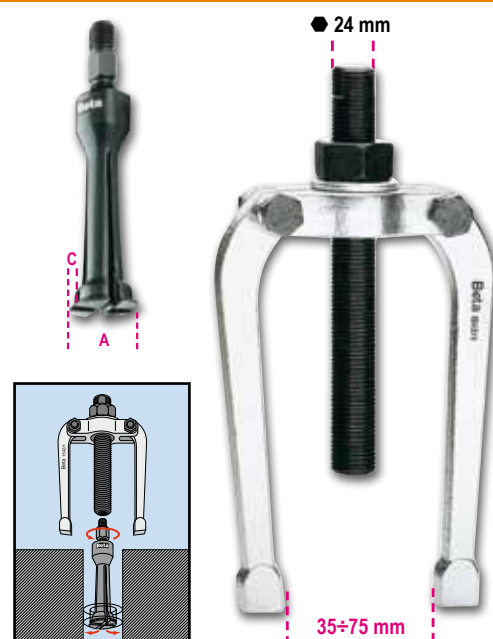

## 1651DGT

Suwmiarki z odczytem cyfrowym, dokładność odczytu 0.01 mm / 0.0005", w skrzyneczce z tworzywa sztucznego

- Zakres pomiaru 0÷150 mm / 0÷200 mm
- odczyt w mm/calach



DIN 862  
UNI EN ISO 13385-1

## 1651DGT/150

A Max 150 mm L 225 mm

016510111 150 g  
~~263,50 zł~~ 203,00 zł

## 1651DGT/200

A Max 200 mm L 285 mm

016510112 425 g  
~~435,50 zł~~ 313,50 zł

## 1650

Suwmiarki noniuszowe uniwersalne - Dokładność odczytu 0,05 mm

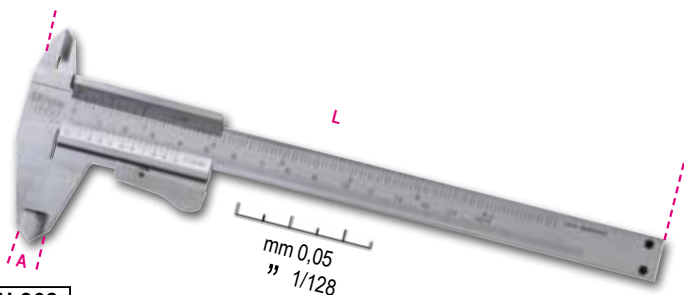

DIN 862  
UNI EN ISO 13385-1

## 1650/150

A Max 150 mm L 235 mm

016500001 170 g  
~~180,00 zł~~ 140,50 zł

## 1650/200

A Max 200 mm L 290 mm

016500002 230 g  
~~243,00 zł~~ 187,00 zł

## 1691BM

Przymiary zwijane, obudowa ABS odporna na uderzenia, taśma stalowa, klasa II

	L (m)	S(mm)	g			
1691BM/5	5	25	275	016910205	<del>25,40 zł</del>	20,05 zł
1691BM/8	8	32	490	016910208	<del>49,65 zł</del>	39,20 zł
1691BM/10	10	32	630	016910210	<del>62,60 zł</del>	49,45 zł

## 437P

Narzędzie do renowacji gwintów wewnętrznych i zewnętrznych, prawych i lewych P 0,80÷3,00 mm



004370003 122 g  
~~133,00 zł~~ 102,50 zł

## 437U/09

Zestaw do naprawy uszkodzonych gwintów

- M5X0,8
- M6X1,0
- M8X1,25
- M10X1,5
- M12X1,75



004370550 2 kg  
~~1.047,00 zł~~ 816,50 zł 370x230x55 mm

## 1726BM

Oprawka do brzeszczotu, z mechanizmem naciągu w rękojeści

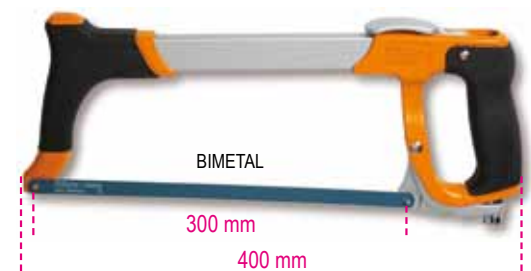

017260050 800 g  
~~135,00 zł~~ 106,50 zł



## 1606T

Szczypce do zaciskania końcówek kablowych tulejkowych, zaciskanie czworokątne



016060005 450 g

~~903,00 zł~~ 731,50 zł

0,1÷10 mm<sup>2</sup>

## 1149F

Szczypce do ściągania izolacji, z mechanizmem tnącym



011490010 500 g

~~44,85 zł~~ 34,55 zł

0,2÷6 mm<sup>2</sup>

## 1760/RMS

Miernik cyfrowy dokładny i wytrzymały, w obudowie o grubości 6 mm, odpornej na wstrząsy, pokrytej gumową warstwą antypoślizgową. Niezbędny do badania izolacji elektrycznej elementów pracujących w wysokich temperaturach



**Zakres pomiarowy**  
 Napięcie AC/DC 110mV - 600V  
 Natężenie prądu AC/DC 110µA - 10A  
 Rezystancja 110Ω - 40MΩ  
 Pojemność 11nF - 40mF  
 Częstotliwość 1100Hz - 110 MHz  
 Temperatura -32°C - +1000°C  
 Próba diod 3V dc  
 Test ciągłości <30 Ω

**Dokładność**  
 ±0.8% - ±2% odczytu  
 ±1.5% - ±2% odczytu  
 ±1.2% - ±2.5% odczytu  
 ±5% - ±10% odczytu (do 11 mF)  
 ±1.2% - ±1.5% odczytu  
 ±3% - ±5% odczytu  
 ±10% odczytu



017600020 800 g

~~891,50 zł~~ 700,00 zł

## 1609B

Szczypce do zaciskania nieizolowanych końcówek kablowych

- Przeznaczone do nieizolowanych miedzianych końcówek kablowych, 10÷120 mm<sup>2</sup>
- Rękojeści pokryte gumą antypoślizgową
- Równomierne zaciskanie
- Wykonane ze stali czernionej

L 600 mm



10÷120 mm<sup>2</sup>

016090101 4,2 kg

~~959,50 zł~~ 753,00 zł



## 1256/C36-2

Wkrętak precyzyjny z 36 wymiennymi końcówkami wkrętakowymi 4mm i magnetycznym przedłużaczem

	1256TX	⊙	T3-T4-T5-T6-T7-T8-T9-T10-T15
	1256RTX	⊙	T6-T7-T8-T9-T10
	1256LP	●	0,8-1,2-1,5-1,8-2-2,5-3-3,5-4 mm
	1256PE	○	0,7-0,9-1,3-1,5-2 mm
	1256PH	⊕	PH000-PH00-PH0-PH1
	1256PZ	⊕	PZ000-PZ00-PZ0-PZ1
	1256/20		
	1256/30		

130x60x35 mm



012560100 200 g

~~180,50 zł~~ 141,50 zł

## 1740B 330

### Nitownica dźwigniowa

- Zoptymalizowana przekładnia dźwigni poprawia ergonomię pracy
- Trzy szczęki zapewniają doskonały chwyt rdzenia nita
- Regulacja głowicy pozwala ustawić zrywanie nita w 2 do 5 ruchach dźwigni.

2,4÷6,4 mm nity



*Trzy szczęki zapewniają doskonały chwyt rdzenia nita*

017400330 1 kg

~~247,00 zł~~ 167,00 zł



*Bardzo zwarta, wyjątkowo wytrzymała*

## 1741B

### Nitownica boczna, 4 wymienne końcówki

017410000 600 g

~~106,00 zł~~ 83,70 zł



## 1741U

### Nitownica boczna, kompaktowa, z regulacją siły



*Trzy szczęki zapewniają doskonały chwyt rdzenia nita*

017410450 450 g

~~123,50 zł~~ 95,10 zł



L 200 mm

## 1749AC

### Wyciskacz pistoletowy o dużym nacisku do spoiw utwardzalnych chemicznie



230 mm

STANDARD

Ø 50 mm

017490005 1 kg

~~110,00 zł~~ 86,90 zł

## 1749A

### Wyciskacz pistoletowy



017490010 803 g

~~116,00 zł~~ 89,30 zł

## 1750

### Smarownica dźwigniowa 500 cc



550 Bar

017500500 1,2 kg

~~122,50 zł~~ 91,90 zł



## 7042LCD

Przyłbica spawalnicza samościennejąca LCD, do spawania metodami: MMA, MIG/MAG, TIG oraz spawania plazmą. Zasilanie: ogniwa słoneczne i baterie litowe, co zapewnia wyjątkową żywotność filtra LCD.

- Rozmiar wizjera: 98x43 mm
- Zakres stopnia zaciemnienia: DIN 9-13, regulacja zewnętrzna
- Ochrona przed promieniowaniem UV/IR
- Czas reakcji ściemniania: 1/25000 s
- Czas reakcji rozjaśniania: 0,25-1 s
- Regulacja czułości i opóźnienia zaciemnienia
- Automatykne włączanie i wyłączenie
- Tryb szlifowania
- Optymalny kształt ułatwiający oddychanie przy opuszczonej przyłbicy



070420001 900 g  
544,50 zł 424,50 zł

## 1860 160A

Spawarka inwerterowa DC do spawania metodami MMA i TIG. Poręczna i łatwa do przenoszenia. Funkcje "regulacja dynamiki łuku", "łatwe zajarzenie łuku", "zapobieganie przywieraniu elektrody" "zabezpieczenie przed przegrzaniem"



Zakres regulacji prądu spawania	5÷160A
Zasilanie	1 x 230V
Cykl pracy (40°C):	30% - 160 A 60% - 130 A 100% - 110 A
Bezpiecznik zwłocznny	25A
Stopień ochrony	IP23S
Zasilanie z agregatu	✓
Przewód	25 mm <sup>2</sup>
Dopuszczalne elektrody	Ø 1.5 - 4 mm rutyłowa, zasadowa, ze stali nierdzewnej, żeliwna itd.

018600006 7,8 kg  
2.743,00 zł 2.167,00 zł

## 1860SQ

Kątownik magnetyczny spawalniczy, 45°/90°

- Idealny do przytrzymywania elementów cylindrycznych lub płaskich
- Siła magnetyczna 27 kg
- Bateria nie jest wymagana, włączenie/wyłączenie uzyskiwane jest przez przesunięcie wewnętrznych magnesów
- Łatwiejsze usuwanie odprysków przy magnesach w pozycji wyłączonyj



25 kg



on



45°



90°



off

018600210 700 g  
245,50 zł 196,50 zł

## 1852R1750

### Przenośna nagrzewnica indukcyjna

- Nagrzewa i luzuje zapieczone śruby, nakrętki, piasty i łożyska bez użycia płomienia
- Nagrzewa każdy rodzaj ferromagnetycznego metalu

**Maksimum bezpieczeństwa bez użycia płomienia**



480x370x130 mm

### ZALETY

- 1 Oszczędność czasu: szybkie, bardzo precyzyjne grzanie
- 2 Bezpieczeństwo: nagrzewanie bez użycia otwartego ognia
- 3 Funkcjonalność: może być używana jedną ręką, a wymiana spiral jest bardzo łatwa

### ZASTOSOWANIA

- Branża motoryzacyjna
- Konserwacja przemysłowa
- Przemysł lotniczy
- Przemysł okrętowy
- Przemysł petrochemiczny

### Zestaw zawiera:

- dwie spirale proste,  $\varnothing$  19 i 26 mm, do nakrętek 1
- jedna spirala płaska do nagrzewania powierzchni 3
- jedna spirala giętka, 800 mm długości 2
- dostarczany w pudełku z tworzywa

### Dane techniczne:

- napięcie wejściowe: 230V AC, 50/60 Hz
- prąd wejściowy: max. 7,5A
- moc: max. 1,75 kW

018520175

4,5 kg

4.515,00 zł 3.567,00 zł

## 1827F

### Palnik gazowy

Zbiornik 35 g

- Trzy wymienne dysze: 550 °C; 1000 °C; 1300 °C
- Dostarczany ze stojakiem, w pudełku



**Do zmiękczenia tworzyw sztucznych i nagrzewania elementów metalowych**



018270200

1,5 kg

417,50 zł 330,00 zł

## 1870

Odkurzacz do odkurzania na sucho i mokro, 20 l

### DANE TECHNICZNE

Napięcie:	230/240 V
Częstotliwość:	50/60 Hz
Moc maksymalna:	1200 W
Przepływ powietrza:	58 l/sec.
Maks. ciśnienie ssania:	190 mbar
Pojemność zbiornika:	20 l
Emisja dźwięku:	<70 dB(A)
Długość kabla:	5 m

### STANDARDOWE AKCESORIA

waż karbowany	✓
rury przedłużające sztywne	✓
szczotka wielofunkcyjna	✓
ssawka płaska	✓
adapter gumowy o wewnętrznej $\varnothing$ 26 mm	x
<b>SYSTEMY FILTRUJĄCE</b>	
wkład filtra powierzchniowego	✓
filtr piankowy	✓
worek	x



IPX4 CE

**Koła nie pozostawiające śladów**



018700020

6,9 kg

700,00 zł 553,00 zł

### 334

Obcinak krążkowy do rur z miedzi i lekkich stopów

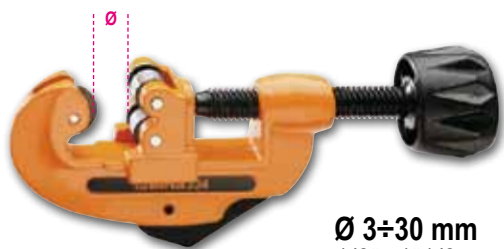

Ø 3÷30 mm  
1/8"÷1"1/8

003340001

292 g

~~79,90 zł~~

**60,70 zł**

### 342

Nożyce z mechanizmem zapadkowym do rur z PCW



003420030

500 g

~~146,50 zł~~

**115,50 zł**

Ø 0÷42 mm  
1"5/8

### 363

Klucze do rur z dźwignią z aluminium



	L (m)	Ø (")	Ø (mm)			
363 350	350	2" gas	60	003630035	<del>166,50 zł</del>	<b>131,50 zł</b>
363 450	450	2 1/2" gas	76	003630045	<del>223,00 zł</del>	<b>176,00 zł</b>
363 600	600	3" gas	90	003630060	<del>409,00 zł</del>	<b>323,00 zł</b>
363 900	900	5" gas	140	003630090	<del>656,50 zł</del>	<b>518,50 zł</b>

### 352U

Praska do rozłaczania kołnierzy rur miedzianych i z lekkich stopów

Ø 5÷16 mm  
3/16"÷5/8"

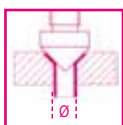

003520101

860 g

~~259,50 zł~~

**205,00 zł**

### 186 8-32

Klucz samonastawny dwustronny, 8 ÷ 32mm  
Skuteczny także przy uszkodzonych łbach śrub



001860008

560 g

~~163,00 zł~~

**122,50 zł**



## 1838COB

Kompaktowa bezprzewodowa lampa inspekcyjna z jasno świecącymi diodami LED. Akumulator litowo-polimerowy.

- Kompaktowa obudowa pokryta antypoślizgową gumą
- Chowany hak
- Magnes w obudowie pozwala na przyczepianie lampy do metalowych powierzchni
- Z ładowarką 100-240Vac / 50-60Hz
- 100/200 lumenów - punktowo 75 lumenów
- Czas świecenia: 6 / 3 godziny
- IP65

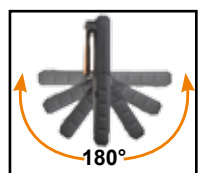

018380010 200 g  
290,00 zł 211,50 zł



## 1836A

Latarka czołowa LED, dwie jasności świecenia, z czujnikiem zbliżeniowym

- 120/65 lumenów
- IP54
- 3 baterie AAA w zestawie

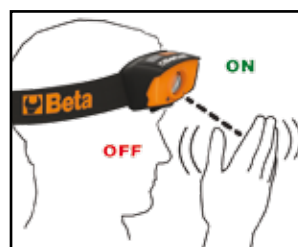

018360050 215 g  
152,50 zł 120,50 zł

## 1834P...

Latarki LED o wysokiej jasności, wykonane z wytrzymałego anodowanego aluminium



### 1834P XL



018340330 300 g  
268,00 zł 211,50 zł

### 1834P L



018340325 270 g  
214,50 zł 169,50 zł

### 1834P M



018340320 120 g  
127,00 zł 100,50 zł

### 1834P S



018340310 56 g  
103,50 zł 81,80 zł



## 1838SLR

Lampa inspekcyjna LED, akumulatorowa, z przegubem

- Kompaktowa LED z przodu (200 lumenów) i dodatkowa LED w górnej części (100 lumenów)
- Część świecąca nie grubsza niż 9 mm
- Czas pracy na 1 ładowaniu: 5/2,5 godz. (zależnie od ustawienia poziomu świecenia)
- Z ładowarką USB
- Z metalowym hakiem i magnesem

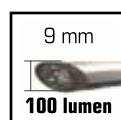

KOMPAKTOWA, UNIERSALNA

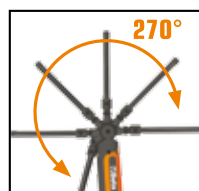
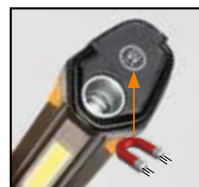

018380201 200 g  
310,50 zł 242,00 zł

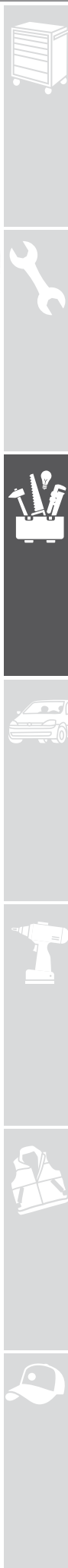

## 1837C

Lampy budowlane LED, bezprzewodowe

- 3 jasności świecenia
- Ładowarka: wejście: 100-240V AC - 50/60Hz; wyjście: 15V 1,5A
- Czas ładowania: 4 godziny
- Wskaźnik naładowania akumulatora: 3 LED
- Może być obracana o 180°
- IP65
- IK07
- Podstawa magnetyczna



**Nowość**



### 1837C/2100

500/1000/2100 lumen



220x225x70 mm

018370210 1,1 kg  
~~479,50 zł~~ **379,00 zł**



### 1837C/4300

1100/2200/4300 lumen



266x236,6x59 mm

018370430 1,3 kg  
~~717,00 zł~~ **566,50 zł**

## 1838FLASH

Lampa akumulatorowa punktowa, kompaktowa, uniwersalna

- IP65 - bez zasilania zewnętrznego
- Dwie jasności świecenia: 720 / 300 lumenów
- Akumulator litowo-polimerowy 7,4 V 4000 mAh
- Białe światło, 6300 °K

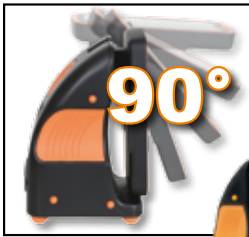

90°



**MOŻE BYĆ UMIESZCZONA GDZIEKOLWIEK:**

na płaskich powierzchniach: gumowe nóżki na trzech bokach lub gniazdo 1/4" na statyw standardowego typu



1/4"



12V



230V

5 m

018380300 820 g  
~~1.104,00 zł~~ **826,00 zł**



85x100x155 mm

## 1837S

Statyw teleskopowy do lampy

- Wykonany z metalu
- Regulowana wysokość: 70÷155 cm

**Pasuje do lamp 1837C i 1838FLASH**



**Nowość**



018370500 2,4 kg  
~~146,50 zł~~ **115,50 zł**

## 1778S0S

Nóż samochodowy z funkcją przecinania pasów i końcówką umożliwiającą zbicie szyby, w pokrowcu

- Klips mocujący do paska oraz pokrowiec do zawieszenia na pasku
- Rękojeść z aluminium
- Przycisk blokady ostrza



017780080 184 g

~~73,40 zł~~ 58,00 zł

## 1771HD *Nowość*

Nóż z ostrzem chowanym, 18 mm, dostarczany z 6 ostrzami

- automatyczna wymiana ostrza
- system blokady ostrza śrubą



017710100 170 g

~~60,80 zł~~ 46,80 zł

## 1772M

Nóż z ostrzem chowanym, dostarczany z 4 ostrzami

- rękojeść odlewana
- w rękojeść wbudowany wyciągacz zszywek



Regulacja głębokości cięcia:  $\varnothing \pm 25$  mm

017720040 160 g

~~53,60 zł~~ 42,35 zł

## 1838/11LED

Lampa inspekcyjna LED o bardzo dużej jasności, akumulatorowa, akumulator litowo-polimerowy

- Kompaktowa obudowa pokryta gumą antypoślizgową
- Stacja ładowania, 110-230Vac
- Dodatkowa LED w górnej części powiększająca oświetlany obszar



018380111 700 g

~~448,50 zł~~ 350,00 zł

## 1842LED/ABM

Lampa z LED o wysokiej jasności, 12-24 V; AC-DC

- Obudowa pokryta antypoślizgową gumą
- Łatwa do wymiany szklana osłona
- Hak do zawieszania
- Dodatkowa LED w górnej części powiększająca oświetlany obszar



018420311 1,1 kg

~~381,00 zł~~ 297,00 zł

## 1846LED/BM

Zwijadło automatyczne z lampą inspekcyjną LED o wysokiej jasności, 100-240 VAC

- Z transformatorem bezpieczeństwa 230/24V, maks. 25W



018460301 5,8 kg

~~1.196,00 zł~~ 933,00 zł

## 1848

Zwijadło automatyczne z gniazdem Schuko

- Przewód w osłonie z gumy odpornej na ściskanie H07 - 3x1,5 mm<sup>2</sup> - 15m
- Max. moc przy rozwiniętym przewodzie 1600 W
- Max. moc przy zwiniętym przewodzie 1200 W



018480015 5,2 kg

~~1.260,00 zł~~ 945,00 zł



**1128FXS**

Nożyczki dla elektryków z funkcją rozwierania, ostrza proste ze stali nierdzewnej, z mikroząbkami, rowkiem do cięcia przewodów i szczękami do zaciskania końcówek kablowych

- Futerał mocowany na pasku
- Rękojeści z kompozytu dwumateriałowego
- Przegub ze sworzniem bez luzu
- Profil zewnętrznych krawędzi ostrzy zaprojektowany do wykonywania w płytach z tworzyw sztucznych otworów o średnicy od 13 do 21 mm.



011280095

80 g

~~84,80 zł~~ **64,60 zł****Nowość****Opatentowane!****Nowa perspektywa**

Przeprojektowaliśmy nasze nożyczki dla elektryków, obserwując codzienną pracę użytkowników. Zrobiliśmy z nich narzędzie uniwersalne, zawierając 4 główne funkcje w jednym narzędziu.

**CIĘCIE**

szybkie i pewne, do kabli o przekroju do 50 mm<sup>2</sup>, ostrza z wcięciem do przecinania przewodów i z mikroząbkami pozwalającymi na lepsze uchwycenie przewodu.

**ZDEJMOWANIE IZOLACJI**

dokładny bezluzowy przegub pozwala na precyzyjne zdjęcie izolacji nawet z najcieńszych kabli.

**ZACISKANIE**

bezpieczne i trwałe, do końcówek kablowych tulejkowych.

**NAWIERCANIE**

wyjątkowy profil zewnętrznych krawędzi ostrzy pozwala na dokładne i staranne wykonywanie otworów w puszkach elektroinstalacyjnych.

**1128FX**

Nożyczki dla elektryków, ostrza proste ze stali nierdzewnej, z mikroząbkami, rowkiem do cięcia przewodów i szczękami do zaciskania końcówek kablowych

- Futerał mocowany na pasku
- Rękojeści z kompozytu dwumateriałowego
- Przegub ze sworzniem bez luzu

011280090

80 g

~~76,20 zł~~ **59,40 zł**

*Z funkcją cięcia przewodów i zaciskania końcówek kablowych*

**1128BAX**

Nożyczki dla elektryków z dodatkowym wzdłużnym ruchem ostrzy, profil zewnętrznych krawędzi ostrzy do wykonywania otworów w skrzynkach z tworzywa sztucznego, wykonane ze stali nierdzewnej, ostrza pokryte powłoką DLC

- Wysoka twardość powierzchni ostrzy (odporność na ścieranie i zużycie)
- Niski współczynnik tarcia (gładkość i nieprzyleganie)
- Przegub bez luzu z mimośrodowym sworzniem
- Pokrowiec z tworzywa mocowany na pasku



**+ wysoka twardość**  
**- niski współczynnik tarcia**

011280088

160 g

~~88,00 zł~~ **69,50 zł****Opatentowane!**

Profil zewnętrznych krawędzi ostrzy zaprojektowany do wykonywania w płytach z tworzyw sztucznych otworów o średnicy od 13 mm do 25 mm

## 3050/600

**Nowość**

### Podnośnik motocyklowy elektro-hydrauliczny, 600 kg

Właściwości techniczne

- Zabezpieczenia elektryczne, mechaniczne i hydrauliczne
- Udźwig maksymalny: 600 kg
- Zintegrowana jednostka elektrohydrauliczna: 230V - 50Hz
- Pompa hydrauliczna
- Kontrolowana prędkość opadania
- Bezpieczniki na wypadek przypadkowego przecięcia przewodu hydraulicznego
- Panel sterowania
- Certyfikat CE, certyfikat TÜV



198 kg

3050

030500201

030500202

030500203

~~17.150,00 zł~~

13.550,00 zł

## 9562T3

**Nowość**

### Mata warsztatowa wymiary:

300x160 cm

- Szczególnie przydatna do użytku pod podnośnikami motocyklowymi
- Chroni podłogę przed wyciekami oleju i benzyny, przyjazna dla środowiska
- Łatwa do czyszczenia, spód pokryty gumą, antypoślizgowy



095620300

4,8 kg

~~990,00 zł~~

841,50 zł

## 3040C

### Stojak motocyklowy tylny, regulowany

- Lakier matowy czarny
- 4 koła z gumy termoplastycznej
- Zawiera wsporniki typu V (para)
- Zawiera wsporniki typu L (para)



030400002

4,8 kg

~~248,50 zł~~

194,00 zł

## 3043C

### Stojak motocyklowy z jednym ramieniem lewym

- Lakier matowy czarny
- 4 koła z gumy termoplastycznej



030430002

6,5 kg

~~288,00 zł~~

224,50 zł

## 3041C

### Stojak motocyklowy przedni, regulowany

- Lakier matowy czarny
- 4 koła z gumy termoplastycznej
- Zawiera wsporniki rolkowe (para)
- Zawiera wsporniki stożkowe (para)



030410002

5 kg

~~220,00 zł~~

171,50 zł



## 3932U

Specjalistyczne narzędzie do łańcuchów o 5 do 11 przełożeń

**Nowość**

164 mm



039320011 210 g

~~148,50 zł~~ 117,50 zł

## 3935

Wzornik kontrolny zużycia łańcucha

- Odpowiedni do sprawdzania wydłużenia łańcucha wg zasady "dobry/do wymiany".
- 0% ÷ 0,75%: łańcuch nie musi być wymieniony. 0,8% ÷ 1%: łańcuch musi być wymieniony.
- Zużyty łańcuch łatwo spada i przyspiesza zużycie kół zębatych.

Nieodpowiednia obsługa łańcucha może spowodować jego nagłe zerwanie. Wzornik Bety został zaprojektowany, aby natychmiast wskazać czy łańcuch tak się wydłużył, że wymaga wymiany.

**Nowość**

120 mm



039350010 31 g

~~17,50 zł~~ 13,85 zł

## 3937

Szczypce do spinek do łańcucha

- Ramiona pokryte podwójną warstwą PCW
- Przydatne do zdejmowania i montowania spinki do łańcucha

Bруд i korozja mogą utrudniać zdjęcie łańcucha. Szczypce 3937 radzą sobie z tym problemem łatwo i szybko.

**Nowość**

170 mm



039370010 153 g

~~47,40 zł~~ 37,45 zł

## 3967

Klucz łańcuchowy do zdejmowania kasety

- Odpowiedni do kaset do 11 rzędów
- Rękojeść pokryta podwójną warstwą PCW
- Odpowiedni również do ostrego koła

Odpowiedni również do rowerów z ostrym kołem

**Nowość**

289 mm



039670010 245 g

~~177,00 zł~~ 140,00 zł

**3912P****Stół serwisowy do rowerów wersja PRO**

- Z centralną regulowaną podporą
- Rower może być zamocowany bez tylnego koła
- Zaprojektowany także do rowerów BMX

Stabilny, solidny stół serwisowy do montażu i obsługi rowerów.

Umożliwia pracę zarówno z zamontowanymi jak i zdemontowanymi kołami.

**Nowość**

039120110 21 kg

~~2.517,00 zł~~ **1.988,00 zł**

**3927****Blokada kierownicy**

- Narzędzie niezbędne do prac serwisowych na stojakach nie mających blokady kierownicy

Idealna do pracy ze stojakiem serwisowym kolumnowym 3916MM, pozwala utrzymać kierownicę prosto zapobiegając niekontrolowanym ruchom koła.

**Nowość**

039270010 405 kg

~~79,00 zł~~ **62,40 zł**

**3948****Ściągacz korby**

- Do nakrętek 14mm
- Ściągacz korby Bety z wymiennym adapterem może być używany do korb na kwadrat i na wielowypust.

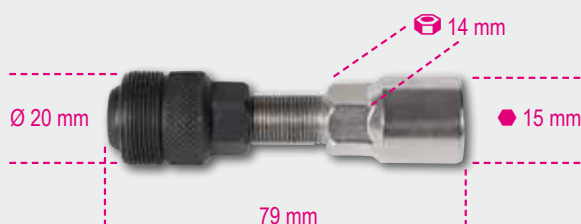
**Nowość**

039480015 114 g

~~39,00 zł~~ **30,80 zł**

**3969****Łyżka do opon, stalowa**

- Długość 200 mm
- Pomarańczowa rękojeść
- Odpowiednia do wymagających zastosowań

**Nowość**

039690010 79 g

~~24,80 zł~~ **19,60 zł**



## 1273MQ/D6



Zestaw 6 wkrętek w izolacji do 1000V

1274MQ ● 3x100-4x100-5,5x125 mm

1272MQ ⊕ PH0x60-PH1x80-PH2x100 mm

**1000 V**



012730851 500 g

~~187,00 zł~~ **147,50 zł**

## 1273MQ/F-D6



Zestaw 6 wkrętek wąskich w izolacji do 1000V

1274MQ/F ● 0.5x3,5x100 - 0.8x4,5x100 -

1x5,5x125 - 1.2x6,5x150 mm

1272MQ/F ⊕ PH1x4.5x80- PH2x6x100 mm



**1000 V**



012730406 500 g

~~176,00 zł~~ **138,00 zł**

## 1760/OHM

Miernik uniwersalny z megaomomierzem  
wysokonapięciowym do pomiaru izolacji.  
Wskaźnik poprawnej wartości skutecznej TRUE RMS



CAT. IV 600V  
CAT. III 1000V

	Zakres pomiarowy	Dokładność
Napięcie AC/DC:	50mV - 1000V	±0,06% - ±0,1% odczytu
Natężenie prądu:	0,01µA - 10A	±0,5% - ±1% odczytu
Rezystancja:	0,01Ω - 50MΩ	±0,2% - ±2% odczytu
Duża rezystancja:	0,01 - 5000MΩ	±4% odczytu; max. natężenie prądu 1mA
Pojemność:	5nF - 10mF	±1,5% - ±3% odczytu
Częstotliwość:	50Hz - 100 MHz	±0,02% - ±0,1% odczytu
Temperatura:	-50 °C - +1350 °C	±0,5% odczytu
Próba diod:	3V DC	
Test ciągłości:	<30 Ω	

017600025 500 g

~~2.547,00 zł~~ **1.948,00 zł**

## 1169MQ/D2

Zestaw szczypiec w izolacji do 1000V:  
uniwersalne (1 szt.) i tnące boczne (1 szt.)

**1000 V**



1150MQ 180 mm

1082MQ 160 mm



011690143 600 g

~~262,50 zł~~ **207,50 zł**



## 2115P L-MQ32

Zestaw 32 narzędzi w izolacji do 1000V do samochodów hybrydowych, w skrzynce narzędziowej z tworzywa sztucznego



021150332 6,7 kg  
3.088,00 zł 2.409,00 zł

Ilość/Opis

- 1 Pokrętło 1/2" z dwukierunkowym mechanizmem zapadkowym, w izolacji
- 1 Klucz oczkowy odsadzony jednostronny, w izolacji 10-12 mm
- 1 Pokrętło z uchwytem magnetycznym do końcówek wkrętakowych, w izolacji 1/4"
- 10 Zestaw 10 końcówek wkrętakowych + uchwyt magnetyczny T7-T8-T9-T10-T15-T20-T25-T27-T30-T40
- 7 Nasadka sześciokątna, w izolacji 8-10-12-13-14-17-19 mm
- 1 Przedłużacz 1/2", w izolacji 125mm
- 1 Przedłużacz 1/2", w izolacji 250mm
- 1 Szypce nastawne w izolacji do 1000V 250mm
- 1 szypce uniwersalne, w izolacji do 1000V 180mm
- 1 Szypce płaskie odgięte 45°, w izolacji 160mm
- 2 wkrętak krzyżowy profil Phillips® w izolacji do 1000V 4.5X80-6X100mm
- 1 wkrętak płaski w izolacji do 1000V 3X100-4X100-5.5X125
- 1 Rękawice izolujące z lateksu G2
- 1 Skrzynka narzędziowa z tworzywa sztucznego, model długi

Beta N.	
920MQ/55A	
89MQ	
850MQ	
860TX/A10	
920MQ/A	
920MQ/21	
920MQ/22	
1048MQ 250	
1150MQ	
1164MQ160	
1272MQ	
1274MQ	
1995MQ/G2	
CP15L	

## 5988VHB-MQ

Zestaw 67 narzędzi w izolacji do 1000V, we wkładach profilowanych

**Nowość**



M49

24



M108

27



M161

15

Ilość/Opis

- 12 klucz płaski jednostronny w izolacji do 1000V 7-8-10-11-12-13-14-15-16-17-19-22 mm
- 12 Klucz oczkowy odsadzony jednostronny, w izolacji 7-8-10-11-12-13-14-15-16-17-19-22 mm
- 4 Nasadka z końcówką trzypiętą sześciokątną 4-5-6-8 mm
- 11 Nasadka dwunastokątna 7-8-10-11-12-13-14-15-16-17-19 mm
- 6 Nasadka z końcówką trzypiętą profil Torx® T15-T20-T25-T27-T30-T40
- 2 Nasadka z końcówką trzypiętą XZN® 8-10 mm
- 1 Przedłużacz 3/8" 125 mm
- 1 Przedłużacz 3/8" 250 mm

Beta N.

52MQ
89MQ
910MQ/PE
910MQ/B
910MQ/TX
910MQ/XZN
910MQ/21
910MQ/22

Ilość/Opis

- 1 Pokrętło typu T, 3/8"
- 1 Pokrętło 3/8" z dwukierunkowym mechanizmem zapadkowym
- 1 Nożyczki dla elektryków, ostrza ze stali nierdzewnej, z mikroząbkami
- 1 Szypce nastawne w izolacji do 1000V 250 mm
- 1 szypce tnące boczne w izolacji do 1000V 160 mm
- 1 szypce uniwersalne, w izolacji do 1000V 180 mm
- 1 Szypce płaskie, w izolacji do 1000V 160 mm
- 1 Szypce płaskie odgięte 45°, w izolacji 160 mm
- 4 wkrętak krzyżowy profil Phillips® w izolacji do 1000V PH0x60 - PH1x80 - PH2x100 - PH3x150 mm
- 4 wkrętak płaski w izolacji do 1000V 2,5x75 - 3x100 - 4x100 - 5,5x125 mm
- 1 Nóż w izolacji do 1000V

Beta N.

910MQ/T
910MQ/55
1128MQ
1048MQ
1082MQ
1150MQ
1162MQ
1164MQ
1272MQ
1274MQ
1777MQ/U

059880400 6,2 kg  
7.345,00 zł 5.950,00 zł



## 7103K4

Zestaw odgradzający do samochodów hybrydowych i elektrycznych oczekujących na naprawę. Elementy składowe: 4 słupki o wysokości 90cm i łańcuch z tworzywa sztucznego o długości 25m.



**4x**

071030001  
384,50 zł 290,00 zł

## 7109/S7

Zestaw 7 znaków ostrzegawczych z aluminium



071090107  
219,00 zł 173,00 zł

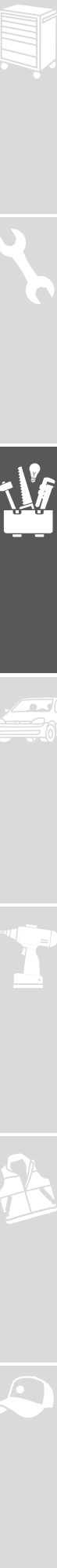

**1498/16A****Ładowarka akumulatorowa wielofunkcyjna, 12-24V**

- Wyświetlacz graficzny z podświetleniem
- Maks. ciągły prąd ładowania: 16A
- Funkcja ładowania i podtrzymania
- Zabezpieczenie przed zamianą biegunów i zwarciami
- 9-etapowy proces ładowania
- System podładowywania
- Funkcja zasilania samochodów ekspozycyjnych (13,8V - 12A)
- Funkcja zasilania (14V - 12A)
- Funkcja podtrzymania pamięci (13,8V - 12A)
- Funkcja regeneracji akumulatora
- Zaczepy na zaciski
- Hak mocujący
- W zestawie przewód z zaciskami akumulatorowymi i przewód z końcówkami oczkowymi

**DANE TECHNICZNE**

Zasilacz: 220-240V  
Moc: 240W  
Prąd ładowania: 4-16A  
Typ akumulatora: Agm - Wet - Litowy (LiFePo4)

Pojemność ładowania: 5-360Ah  
Pojemność podtrzymania: 5-550Ah  
Napięcie wyjściowe: 12-24V  
Minimalne napięcie akumulatora: 0,8V  
Stopień zabezpieczenia: IP20

014980126 2 kg

~~1.383,00 zł~~ **1.079,00 zł****Nowość****961P6****Wideoskop elektroniczny z giętkim przewodem**  
Umżliwia nagranie filmu lub poszczególnych obrazów

- Obsługuje karty SD (8 GB)
- Obsługuje pamięci flash (8 GB)
- Pamięć wewnętrzna: 128MB
- Złącze TV-OUT
- Obsługuje formaty video (MP4, AVI, 3GP)
- 4 diody LED
- Zasilanie przez port USB (wbudowany akumulator)

**DANE TECHNICZNE**

- Ilość pikseli: 640x480
- Maksymalna rozdzielczość: 320x240
- Długość przewodu: 1 m
- Średnica obiektywu: 6 mm
- Format zapisu filmów: MPEG4, 3GP, AVI, ASF.
- Format zapisu zdjęć: JPEG
- Pole widzenia: 0÷180°
- Zrzut danych przez kabel USB lub kartę SD
- Zasilanie: akumulator 3,7V 2000 mAh

009610000 2 kg

~~2.286,00 zł~~ **1.783,00 zł****1498/8A****Ładowarka elektroniczna akumulatorów**

- Pozwala na ładowanie i podtrzymanie wszystkich rodzajów akumulatorów
- Automatyczne wieloetapowe sterowanie przebiegiem ładowania
- Zabezpieczenie przed zamianą biegunów i zwarciami

Zasilacz	220V-240V
Częstotliwość	50-60 Hz
Prąd znamionowy (min-max)	2-8 Amp
Napięcie akumulatora	12V
Pojemność akumulatora	5Ah-160Ah
Stopień zabezpieczenia	IP65
Typ akumulatora	Wet-Gel-Dry-AGM

014980108 1,2 kg

~~654,50 zł~~ **510,50 zł****1760PA/AC-DC****Miernik cęgowy do pomiaru prądu****DANE TECHNICZNE**

Napięcie DC: 0.1mV ÷ 600V  
Napięcie AC: 0.1mV ÷ 600V  
Natężenie prądu AC: 0.01A ÷ 1000A  
Natężenie prądu DC: 0.01A ÷ 1000A  
Rezystancja: 0.1Ω ÷ 40MΩ  
Pojemność: 0.001nF ÷ 40 μF  
Częstotliwość: 0.001kHz ÷ 4kHz  
Temperatura: -40°C ÷ 1000 °C  
-40°F ÷ 1832°F



017600000 660 g

~~1.055,00 zł~~ **796,50 zł**

## 1760/IR500

**Nowość**

**Bezkontaktowy termometr cyfrowy na podczerwień z podwójnym laserowym wskaźnikiem celu**

**DANE TECHNICZNE**

Zakres pomiaru:  $-50 \div 500 \text{ }^\circ\text{C}$  ( $-22 \div +932 \text{ }^\circ\text{F}$ )  
 Rozdzielczość:  $0,1 \text{ }^\circ\text{C}$  ( $0,1 \text{ }^\circ\text{F}$ )  
 Współczynnik emisyjności:  $0,1 \div 1$  dostosowujący się  
 Dokładność pomiaru:  $-50 \text{ }^\circ\text{C} \div +20 \text{ }^\circ\text{C}$  ( $\pm 3 \text{ }^\circ\text{C}$ );  $20 \div 500 \text{ }^\circ\text{C}$  ( $\pm 2\%$  lub  $2 \text{ }^\circ\text{C}$ )  
 Rozdzielczość optyczna (D:S): 12:1  
 Wyłacznik automatyczny: po ok. 10 sekundach  
 Zakres roboczy temperatury otoczenia:  $0 \text{ }^\circ\text{C} \div 50 \text{ }^\circ\text{C}$   
 Zakres temperatury przechowywania:  $-20 \text{ }^\circ\text{C} \div 60 \text{ }^\circ\text{C}$   
 Zasilanie: 1 bateria 9V

**500°C**



017600350 350 g  
~~485,00 zł~~ **378,50 zł**

## 1497/C23

**Zestaw 23 narzędzi odblokowujących do wtyczek samochodowych**



014970200 1,5 kg  
~~674,50 zł~~ **524,00 zł**

## 1498TB/12-24

**Próbnik cyfrowy akumulatorów, 12V, oraz analizator systemów rozruchu/ladowania 12-24V**

- Pozwala na badanie: akumulatora, alternatora (standardowego i ze sprzęgłem jednokierunkowym) i układu rozruchu, pulsacji napięcia alternatora i złącza z masą
- dostarczany z oprogramowaniem pozwalającym na wydruk testu z komputera PC
- wyświetlacz z podświetleniem
- kompaktowa, odporna na uderzenia obudowa
- oprogramowanie w 10 językach
- wyposażony w wejście pozwalające na podłączenie mini drukarki (urządzenie opcjonalne, Beta 1498ST/TB)



zastosowania	- badanie akumulatora 12V - badanie alternatora, 12-24V - badanie układu rozruchu
zakres pomiaru zdolności rozruchowej	100-2000 CCA
wybór normy do pomiaru zdolności rozruchowej	CCA, SAE, DIN, EN, IEC, JIS
obsługiwane akumulatory	PB, WET, GEL, AGM, AGM FLAT, EFB
woltomierz	9V-36V
długość przewodu	1600 mm
języki oprogramowania	włoski, angielski, francuski, niemiecki, hiszpański, polski, rumuński, holenderski, szwedzki i fiński
akcesoria w zestawie	kabel USB i oprogramowanie

014980401 1,5 kg  
~~2.060,00 zł~~ **1.607,00 zł**



~~€ 114,00~~ **€ 62,50**

435x320x100 mm



## 1498LT/12



Starter kompaktowy o wysokiej wydajności, bardzo lekki



4000A

Waży tylko 2,5 kg!

Napięcie robocze:	12V
Prąd ciągły:	800A
Maksymalny prąd rozruchowy:	2000A
Wartość szczytowa prądu:	4000A
Długość przewodu:	500 mm
Typ akumulatora:	4-komorowy LifePo4
Funkcja podtrzymania pamięci:	TAK
Wymiary	260x135x72 mm
Dostarczany z zasilaczem 12 V 1,3A	

014980012 3,4 kg

2.703,00 zł 2.108,00 zł



## 1498/24



Urządzenie rozruchowe do samochodów, 12-24V

- Prąd rozruchowy: 4200A (12V) - 2100A (24V)
- Pasek na ramię
- Akumulator kwasowy szczelny z elektrolitem uwięzionym w separatorach (AGM)

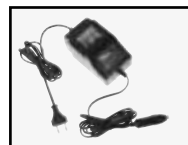

014980490 17 kg

3.629,00 zł 2.831,00 zł



## 1498MN/12



Starter uniwersalny kompaktowy

Wyposażenie:

- Kable rozruchowe z izolowanymi zaciskami i diodowym układem zabezpieczającym
- Zasilacz sieciowy
- Zasilacz samochodowy
- Przewód USB z różnymi końcówkami do ładowania



Wartość szczytowa prądu:	600A
Gniazdo USB:	5V 1A-2A
Wymiary:	190x85x35 mm
Napięcie wyjściowe:	12 Volt

014980000 542 g

1.101,00 zł 859,00 zł



240x185x60 mm

## 1498/40A



Ładowarka akumulatorowa wielofunkcyjna z funkcją startera 12-24V, przewoźna

- Cykle ładowania przeznaczone specyficznie dla WET-SPIRAL/GEL-AGM
- Sterowanie i systemy ochrony elektroniczne
- Funkcja odsiarczania i regeneracji akumulatora
- Funkcja zasilania
- Przystosowany także do akumulatorów Start&Stop



2 w 1  
prostownik  
+ rozrusznik

Napięcie zasilania:	230V
Napięcie wyjściowe:	12-24V
Prąd ładowania:	1-40A
Prąd rozruchowy:	350A max cc
Pojemność ładowania:	4-450Ah

014980140 8,5 kg

3.556,00 zł 2.774,00 zł



**Idealny do diagnostyki. Praktyczny i funkcjonalny. Może być używany jako mobilna stacja robocza na narzędzia diagnostyczne, laptopy, mierniki i ładowarki**

- Rama z lakierowanej blachy: mocna i solidna
- Ergonomiczny uchwyt
- 2 tylne koła stałe Ø 160 mm
- 2 przednie koła skrętne Ø 125 mm (jedno z hamulcem)

## CA49-G

Wózek wielofunkcyjny z szafką

049000112 36,5 kg

~~2.303,00 zł~~ 1.819,00 zł

## CX49-G

Wózek wielofunkcyjny

049000102 36 kg

~~2.004,00 zł~~ 1.613,00 zł



2-poziomowy blat roboczy

Pokazana wersja CA49-G:  
1 półka z regulacją w pionie i 1 szafka  
Wersja CX49-G:  
2 środkowe półki z regulacją położenia w pionie i 1 półka dolna zamocowana na stałe



Wysuwana szuflada na mini klawiaturę



4 praktyczne boczne wieszaki z tworzywa sztucznego na przewody



2 praktyczne boczne pojemniki



1089 mm  
460 mm  
435 mm

## 1897

**Piaskarka stołowa**

Kabina jest wyposażona w:

- drzwiczki załadunkowe z zamknięciem magnetycznym
- blat z perforowanej blachy
- standardowe przyłącze do odkurzacza, Ø 36 mm
- okno wziernikowe z ochronnego poliwęglanu, 6 mm
- lampę LED
- instalację pneumatyczną (wlot sprężonego powietrza)
- pistolet do piaskowania uruchamiany spustem



MADE IN ITALY

018970066 38 kg

~~11.200,00 zł~~ 8.735,00 zł



Wymiary użytkowe kabiny	600x520x320 mm
Wymiary całkowite	660x530x500 mm
Blat roboczy	blacha perforowana
Oświetlenie	LED
Zużycie powietrza	340 l/min przy 7 atm
Zasilanie	220 V - 50 Hz

**Nowość**

## 1897/KSA

**Piaskarka stołowa model 1897, w zestawie z odkurzaczem model 1871M/AS**



018970660 49 kg

~~14.800,00 zł~~ 11.540,00 zł

60 l/s  
35 l

**Klasa M**

## 1897/CRB

**Korund do piaskarki 1897 - worek 25 kg**



018970101 25 kg

~~568,00 zł~~ 443,00 zł

## 1897/MV

**Mikrokulki szklane do piaskarki 1897 - worek 25 kg**



018970103 25 kg

~~748,00 zł~~ 583,50 zł

## 1897/G

**Garnet do piaskarki 1897 - worek 25 kg**



018970104 25 kg

~~456,00 zł~~ 355,50 zł



# 1465

**Nowość**

## Wskaźnik poprawności sprężania silnika

Pozwala na sprawdzenie poprawności sprężania poszczególnych cylindrów w kilka sekund, bez konieczności podłączenia do silnika, za pomocą odpowiedniego oprogramowania, mierząc napięcie akumulatora pojazdu.

### DANE TECHNICZNE

Napięcie robocze: 12V DC (akumulator pojazdu)

Wymiary: 140x75x30 mm

Długość przewodu z zaciskiem: 1300 mm

**Zbadanie sprężania  
zajmuje tylko kilka  
sekund!**



Krok 1	obliczanie prędkości obrotowej silnika (obr./min.)
Krok 2	testowanie przebiegu napięcia akumulatora podczas każdego obrotu
Krok 3	wyświetlenie pobranej mocy i sprężania obliczonych z pracy rozrusznika dla każdego cylindra
Krok 4	badanie wydajności i stanu naładowania akumulatora

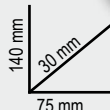
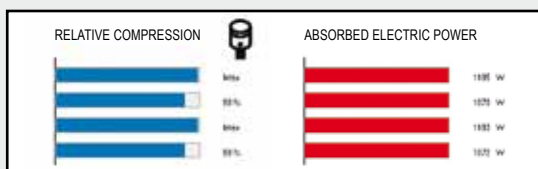

014650010

365 g

~~3.700,00 zł~~ **2.886,00 zł**

**MADE IN ITALY**



# 1760/RSE

**Nowość**

## Detektor sygnałów sterujących

Pozwala na testowanie sprawności części takich jak: elektrowtryskiwacze układu common rail, elektrowtryskiwacze benzyny/LPG, wtryskiwacze piezoelektryczne, zawory elektromagnetyczne regulujące przepływ, zawory elektromagnetyczne EGR i cewki elektromagnetyczne

Przeprowadzenie diagnostyki poszczególnych elementów systemu elektrycznego wymaga tylko umieszczenie sondy blisko badanej części.

W układach z częściami elektromechanicznymi/elektronicznymi sterowanymi przez jednostkę sterującą, narzędzie to umożliwia sprawdzenie czy:

- jednostka sterująca jest zasilana i wykonuje swoją funkcję sterowania
- przewody łączące jednostkę sterującą z częścią są sprawne
- testowana część nie jest odłączona
- część nie ma zwarcia
- część działa elektronicznie

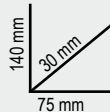

017600170

365 g

~~1.460,00 zł~~ **1.139,00 zł**

**MADE IN ITALY**



## 989A

Szczypce do ciężarków wyważających koła  
 Profil szczypiec specjalnie zaprojektowany tak, aby usuwać ciężarki bez kontaktu z obręczą koła

*Bez ryzyka uszkodzenia*

**Nowość**



009890011 400 g

~~99,50 zł~~ **77,60 zł**

## 1471M/C22

Przyrząd pneumatyczny do obracania i cofania lewych i prawych tłoczków zacisków hamulcowych, z akcesoriami

350x310x85 mm



014710101 3,8 kg

~~743,00 zł~~ **542,00 zł**

## 1567

Dźwignia do demontażu amortyzatorów i przegubów  
 Jedna osoba może ustawić dźwignię bez wysiłku i przystąpić do demontażu



**WYSTARCZY PRZYŁOŻYĆ SIŁĘ 20 NM**

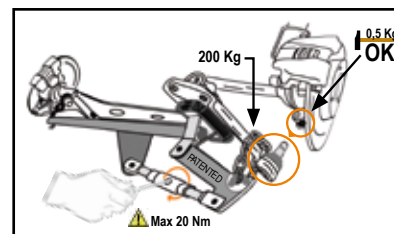
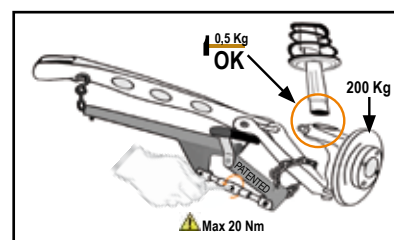

015670001 5,5 kg

~~1.046,00 zł~~ **792,50 zł**

## 720LC/C3

Komplet 3 nasadek uderowych z nakładkami polimerowymi, do kół aluminiowych

Ø: 17 - 19 - 21 mm



148x132x44 mm

007200653 800 g

~~106,00 zł~~ **77,40 zł**



## 1464T

Cyfrowy próbnik ciśnienia



SPECYFIKACJA TECHNICZNA

- ekran dotykowy 5"
- akumulator litowo-polimerowy
- w zestawie czujnik ciśnienia do 80 bar (do niskich cisnień) i kabel USB

014640050 1,1 kg

2.425,00 zł 1.892,00 zł

## 1464PB

1464T

Zestaw 9 złączy do testowania niskiego ciśnienia paliwa (do użytku z próbnikiem 1464T)

Złącza do użytku z próbnikiem 1464T, pozwalają na szybkie sprawdzenie niskiego ciśnienia paliwa w silnikach benzynowych i diesel



530x440x120 mm

014640700 3,8 kg

1.753,00 zł 1.367,00 zł

## 1464IC

1464T

Zestaw adapterów umożliwiających pomiar ciśnienia sprężania poprzez otwory wtryskiwaczy i świec żarowych, do użytku z próbnikiem model 1464T  
Pozwala podłączyć próbnik 1464T do silników diesla w celu pomiaru ciśnienia sprężania

- 22 adaptory zastępujące świecę żarową
- 5 adapterów zastępujących wtryskiwacz
- 1 zestaw uniwersalnych adapterów do silników ciężarówek, maszyn rolniczych i jednostek pływających



014640350 4,5 kg

1.589,00 zł 1.239,00 zł

559x312x50 mm

## 960AD/TP2

1464T

Zestaw dopasowujący do użytku z próbnikiem model 1464T

Końcówki pomiarowe zastępujące wtryskiwacz lub świecę żarową

Końcówki pomiarowe zastępujące świecę zapłonową

Końcówki dopasowujące do sprawdzania ciśnienia oleju

Końcówki pomiarowe do układu wtrysku benzyny Komplet uszczelek



430x310x50 mm

009600510 3,7 kg

1.388,00 zł 1.083,00 zł

## 1464AP

1464T

Zestaw akcesoriów do pomiaru wysokiego ciśnienia w układach common rail, do użytku z próbnikiem model 1464T

- Zestaw przewodów wysokociśnieniowych
- Czujnik ciśnienia do 2.000 bar
- Złącza



430x310x50 mm

014640450 1,8 kg

2.101,00 zł 1.639,00 zł



**1464VD****Nowość****Zestaw do sprawdzania próżni do próbnika 1464T**

Pozwala na pomiar i zachowanie maksymalnej wartości podciśnienia

W zestawie:

- czujnik ciśnienia do 800 mbar
- adaptery 6 i 8 mm
- kabel RJ45 o długości 3 m

**DANE TECHNICZNE**

Test próżni: 0÷800 mbar

Rozdzielczość: 1 mbar

Funkcja pamięci wartości maksymalnej

240x210x50 mm

014640570

317 g

~~606,50 zł~~ **473,00 zł**

1464T

**1464FAP****Nowość****Zestaw do pomiaru ciśnienia w filtrze cząstek stałych (DPF), do użytku z próbnikiem model 1464T**

W zestawie:

- czujnik ciśnienia do 500 mbar
- adapter 8 mm z szybkozłączką i złączką typu T
- kabel RJ45 o długości 3 m

**DANE TECHNICZNE**

Test ciśnienia: 0÷500 mbar

Rozdzielczość: 1 mbar

240x210x50 mm

014640610

328 g

~~606,50 zł~~ **473,00 zł**

1464T

**1464ADB****Nowość****Zestaw do pomiaru ciśnienia układu AdBlue®, do użytku z próbnikiem 1464T**

W zestawie adaptery do użytku z czujnikiem ciśnienia do 80 bar będącym na wyposażeniu próbnika 1464T

240x210x50 mm

014640620

237 g

~~279,50 zł~~ **218,00 zł**

1464T

**1880ADB****Pompa korbowa do AdBlue®**

- przepływ 5 litrów na 20 obrotów
- przedłużenie rury ssawnej do beczek aż do 1,20 m
- 1 złącze do gwintu beczki drobnozwojnego
- 1 złącze do gwintu beczki grubozwojnego

**Nowość**

018800101

1,95 kg

~~405,00 zł~~ **316,00 zł**

**1759HD/3****Zestaw do kontroli szczelności i napełniania układu chłodzenia**

Umożliwia sprawdzenie przecieków układu (przewodów, połączeń, pomp, chłodnic) pod ciśnieniem i szybkie napełnienie systemu, unikając powstawania pęcherzy powietrza

600x500x140 mm

017590063

6,8 kg

~~1.625,00 zł~~ **1.268,00 zł**



## 960KPC

1/4"

Narzędzie udarowe dwukierunkowe z regulowanym momentem obrotowym do wykręcania świec żarowych

- Narzędzie pneumatyczne z regulowanym momentem obrotowym i specjalne nasadki pozwalają na wykręcenie zapieczonych świec żarowych, minimalizując ryzyko ich uszkodzenia
- 5 nasadek udarowych 1/4", długich, specjalnych do świec żarowych: 8-9-10-11-12 mm, 2 przedłużacze i 1 przegub
- 4-stopniowy zakres regulacji momentu obrotowego: 10-20-30-40 Nm
- Możliwość pracy w obu kierunkach



009600780 2,9 kg

937,50 zł 731,50 zł

420x185x60 mm

## 960EPC/L

Zestaw do demontażu elektrody świecy żarowej M8x1 - M9x1 - M10x1 - M10x1,25

Pozwala na demontaż końcówki świecy żarowej kiedy podczas demontażu nastąpi pęknięcie i końcówka utknie w cylindrze.

Model długi



BREAKDOWN POINT

Nowość



009600890 2 kg

2.700,00 zł 2.106,00 zł

## 960KC-M8/M9/M10

Zestaw narzędzi do usuwania połamanych lub uszkodzonych świec żarowych

Do świec żarowych z gwintem M8-M9-M10



009600801 2,5 kg

1.253,00 zł 977,50 zł

380x290x50 mm

## 1462/EI

Narzędzie do wibracyjnego demontażu wtryskiwaczy

- Pomagają demontować zapieczone wtryskiwacze, bez uszkodzenia głowicy i wtryskiwacza.
- Może być użyte z dowolnym zestawem do demontażu wtryskiwaczy, z młotkiem bezwładnościowym lub bez.
- Działa wibracjami i pulsacją bezpośrednio na cieżno narzędzia demontażowego, które połączone jest z wtryskiwaczem.
- Zawór kontrolny pozwala dostosować intensywność wibracji do rodzaju wykonywanej pracy.

### ELEMENTY ZESTAWU

- 1 adapter do zacisku skośnego
- 1 adapter skośny
- 1 adapter do zacisku prostego
- 2 śruby
- 1 zawór pneumatyczny



Nowość



014620240 2,2 kg

2.100,00 zł 1.638,00 zł

## 1438EVO

Zestaw do współosiowego ustawiania tarczy sprzęgła

Zestaw zawiera:

- tuleje centrujące  $\varnothing$  10-12-14-15-16-17-19-25-27-30 mm
- 1 przyrząd do współosiowego ustawiania pokrywy sprzęgła
- 2 stożki do współosiowego ustawiania tarczy sprzęgła
- 3 gwintowane sworznie prowadzące
- 2 tuleje rozporowe  
 $\varnothing$  15÷19 mm  
 $\varnothing$  20÷27 mm

*Elementy składowe wykonane w całości z metalu*

**Nowość**



014380011 1,9 kg

~~763,00 zł~~ **595,00 zł**

290x200x60 mm

## 960/C6

Nasadki sześciokątne 3/8" do demontażu/ montażu czujników temperatury spalin

Zestaw zawiera:

- 3 nasadki krótkie: 13, 14, 17 mm
- 3 nasadki długie: 13, 14, 17 mm

**Nowość**

*Wysoka wytrzymałość*



009600055 800 g

~~237,00 zł~~ **187,00 zł**

## 1462/KI

Zestaw do demontażu wtryskiwaczy w silnikach Diesla z układem "common rail"

Umożliwia wyjęcie wtryskiwaczy DELPHI-BOSCH-SIEMENS-DENSO

- Możliwość pracy z hydraulicznym wspomaganie
- Zawiera cylinder hydrauliczny 12 t
- Możliwość użycia na silniku zamontowanym w samochodzie
- Możliwość dopasowania na głowicy umożliwia zastosowanie zestawu do większości popularnych silników



014620235 20 kg

~~7.420,00 zł~~ **5.790,00 zł**

530x470x140 mm





## 1895G

MADE IN ITALY

Nowość

### Generator sygnałów sterujących do elektrowtryskiwaczy (benzynowych i LPG) i elementów wykonawczych PWM

Umożliwia niezależne badanie poprawności działania takich części jak:

- zawory elektromagnetyczne EGR
- elektrowtryskiwacze silników benzynowych i LPG
- zawory elektromagnetyczne regulacji turbiny o zmiennej geometrii
- sprężarki do układów klimatyzacji nowej generacji

#### KORZYŚCI

- Umożliwia ocenę czy część działa mechanicznie poprawnie
- W połączeniu z myjką ultradźwiękową, pozwala skuteczniej czyścić element, wymuszając ruch mechaniczny jego części podczas fazy mycia
- Niezbędna do badania układów klimatyzacji, aby sprawdzić czy sprężarka i jej zawór sterujący działają poprawnie

#### SPECYFIKACJA

Sterowanie elektrowtryskiwaczami benzynowymi i LPG:

- liczba wyjść: 4
- czas trwania testu: 1-60 s
- czas trwania impulsu: 5-10 ms
- zakres częstotliwości impulsu 1-10 Hz

Sterowanie urządzeniami PWM:

- liczba wyjść: 1
- czas trwania testu: 1-60 min
- automatyczne lub ręczne
- regulacja cyklu pracy: 10%-85%
- regulacja częstotliwości sygnału: 120-250 Hz

Zawiera 4 złącza z gniazdami FASTON

Zasilanie: 110-220 V



018950800 4 kg

5.600,00 zł 4.368,00 zł



## 1497/C94

### Zestaw 94 akcesoriów do mierników i narzędzi diagnostycznych



### Zawiera 2 chwytaki pomiarowe cęgowo z gniazdem

Zestaw zawiera:

- 2 chwytaki pomiarowe cęgowo z gniazdem
- 2 potencjometry
- 2 diody sygnalizacyjne
- 2 wtyczki SRS
- 2 krokodylki
- 2 sondy igłowe
- 2 sondy
- 2 złącza przejściowe gniazdo bananowe/dwa wtyki bananowe
- 4 złącza przejściowe gniazdo bananowe/wtyk bananowy z wyprowadzeniem przewodu
- 24 końcówki kablowe płaskie 0,6÷6 mm
- 12 końcówek kablowych okrągłych 1,6÷3,9 mm
- 24 końcówki kablowe gniazdowe płaskie 0,6÷6 mm
- 12 końcówek kablowych gniazdowych okrągłych 1,6÷3,9 mm

014970300 3 kg

1.160,00 zł 905,00 zł

430x390x100 mm

# 1895

## Myjki ultradźwiękowe ze specjalną funkcją "degas" (odgazowania)

- Czyszczenie ultradźwiękowe polega na wywołaniu zjawiska „kawitacji” aby skutecznie oczyścić części zamienne i metalowe elementy (wtryskiwacze, gaźniki, zawory itd.)
- Cyfrowy wyświetlacz dla wyboru temperatury i czasu czyszczenia
- Dwa tryby czyszczenia: "delikatny" i "normalny"
- Do normalnego czyszczenia wystarczy użyć wody w temperaturze 50-60 °C
- Do dokładniejszego czyszczenia należy dodać roztworu nie pieniącego się detergentu przeznaczonego do myjek ultradźwiękowych
- Zastosowanie trybu "degas" przyspiesza uwalnianie powietrza przez myjkę, poprawiając w ten sposób skuteczność czyszczenia ultradźwiękowego.



### 1895 6    1895 13    1895 27

Pojemność zbiornika	6 l	13 l	27 l
Zawór odpływowy	✓	✓	✓
Moc	150 Watt	300 Watt	500 Watt
Moc grzania	300 Watt	400 Watt	500 Watt
Zakres temperatury	0÷80°C	0÷80°C	0÷80°C
Zakres czasu czyszczenia	0-99 minut	0-99 minut	0-99 minut
Częstotliwość	40 kHz	40 kHz	40 kHz
Zasilanie	220/230V	220/230V	220/230V
Wymiary	330x180x310 mm	350x325x320 mm	530x330x380 mm
Wymiary zbiornika	300x155x150 mm	325x235x145 mm	500x300x200 mm



**Idealne do wtryskiwaczy**



## 1895 6 6 l

018950060    8,1 kg  
2.128,00 zł    1.660,00 zł

## 1895 13 13 l

018950130    12,5 kg  
3.341,00 zł    2.606,00 zł

## 1895 27 27 l

018950270    13,5 kg  
4.713,00 zł    3.676,00 zł

## 1895/S

### Wkładka - stelaż do myjki ultradźwiękowej 1895

Pozwala na prawidłowe umiejscowienie wtryskiwaczy w zbiorniku myjki ultradźwiękowej podczas mycia

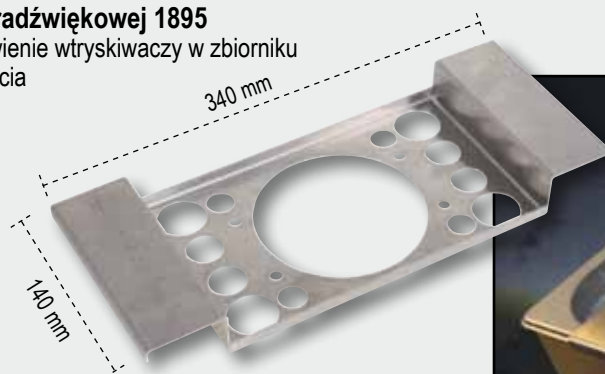

018950501    410 g  
337,00 zł    263,00 zł

**Nowość**

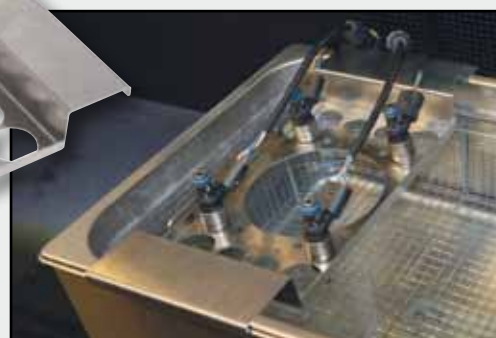

**1885****MADE IN ITALY****Nowość****Urządzenie do wymiany oleju w automatycznych skrzyniach biegów**

Pozwala bezpiecznie przeprowadzić cały cykl czyszczenia we wszelkich typach automatycznych przekładni, za pomocą prostej procedury według wskazówek.

Zapobiega uszkodzeniom wynikającym ze zużycia oleju w automatycznych skrzyniach biegów, tym samym pozwala uniknąć typowych awarii, w tym: nadmiernego hałasu skrzyni biegów, blokady przekładni, gwałtownej zmiany przełożenia, długiego czasu zmiany biegów.

**SPECYFIKACJA FUNKCJONALNA**

- Działanie w trybie automatycznym
- Procedura wg wskazówek krok po kroku na podstawie zintegrowanej bazy danych
- Utrzymywanie w równowadze ilości wprowadzanego oleju z taką samą ilością usuwanego zużytego oleju, co gwarantuje, że układ zawsze zawiera odpowiednią ilość oleju
- Przepływomierz dla wizualnej kontroli ilości oleju
- Wydruk danych każdej operacji

**SPECYFIKACJA FUNKCJI AUTOMATYKI**

- Płukanie środkiem czyszczącym (opcjonalne)
- Mycie przekładni
- Usuwanie oleju z miski olejowej
- Usuwanie oleju z konwertera
- Wprowadzanie oleju do konwertera

**SPECYFIKACJA TECHNICZNA**

- Zasilanie: 220 V 50 Hz
- Podświetlane przezierniki kontrolne z 2 białymi LED
- 2 wagi elektroniczne
- Rozdzielczość wag elektronicznych +/- 10 g
- Płyta elektroniczna z podświetlanym wyświetlaczem graficznym

***W pełni automatyczne działanie******Baza danych dostarczana z urządzeniem***

018850010

70 kg

~~27.500,00 zł~~ **21.450,00 zł**

**1893**
**MADE IN ITALY**
**Nowość**
**Urządzenie do serwisowania układów klimatyzacji z czynnikiem roboczym**

Model w pełni automatyczny, w oprogramowaniu baza danych samochodów osobowych/ciężarowych z ilościami gazu, rodzajami i ilościami oleju sprężarkowego, oprogramowaniem autodiagnostycznym do rutynowych prac konserwacyjnych. Baza danych może być aktualizowana programowo. Urządzenie może być obsługiwane zarówno ręcznie (sterowane przez operatora krok po kroku) jak i w trybie w pełni automatycznym (bez obecności operatora).

**SPECYFIKACJA FUNKCJONALNA**

- Działanie w trybie automatycznym
- Baza danych samochodów osobowych/ciężarowych z ilościami gazu, rodzajami i ilościami oleju sprężarkowego
- Automatyczny odzysk gazu z przewodu
- Kompensacja uzupełnionej ilości gazu w przewodach
- Automatyczny zrzut gazów nieskroplonych
- Automatyczne zgłaszanie usterek i wymaganych prac konserwacyjnych
- Wskaźniki,  $\varnothing$  80 mm
- Próżniomierz cyfrowy

**SPECYFIKACJA TECHNICZNA**

- Zbiornik gazu: 15 kg
- Pompa próżniowa: 75 l/min
- Waga elektroniczna: 50 kg
- Płyta główna z podświetlanym wyświetlaczem
- Prędkość odzysku: 500 rpm
- Zasilanie: 220 V

**Gas R134A**
**1893/134A**

018930001 70 kg

~~20.200,00 zł~~ **15.760,00 zł**

+ środek kontrastowy do R134A

**Gas R1234YF**
**1893/1234YF**

018930012 70 kg

~~20.900,00 zł~~ **16.300,00 zł**

+ środek kontrastowy do R1234YF

**1893TR/CI**

Środek kontrastowy UV do sprawdzania szczelności układu klimatyzacji w samochodach hybrydowych

**Nowość**

018930903 300 g

~~168,00 zł~~ **131,00 zł**
**1879 6**
**Wysysarka ręczna, 6 l**

- 3 sztywne rurki, które mogą być ze sobą łączone
- 1 wężyk przeznaczony specjalnie do odpowietrzania hamulców

**Nowość**

018790000 3,7 kg

~~707,00 zł~~ **551,50 zł**

# Zlewarki do oleju

- Wskaźnik poziomu
- Misa ściekowa o dużej średnicy, z siatką; pojemność: 12 l
  - Przezroczysty zbiornik drenażowy 9,5 l
- Pneumatyczne opróżnianie zbiornika przewodem 1,8 m

## 1877

Zlewarka do spuszczenia oleju, na kółkach, ze zbiornikiem 90 l



018770008 23 kg  
2.145,00 zł 1.673,00 zł

## 1877A

Zlewarka/wysysarka do oleju, na kółkach ze zbiornikiem 90 l i komorą wstępną

- Pneumatyczne opróżnianie zbiornika przewodem 1,8 m



018770080 29,5 kg  
3.759,00 zł 2.932,00 zł

## 1491

Klucz taśmowy do filtrów oleju

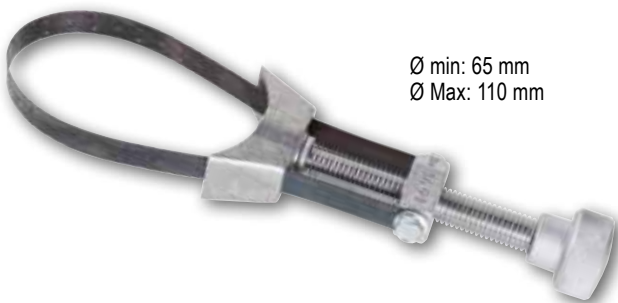

Ø min: 65 mm  
Ø Max: 110 mm

014910001 450 g  
130,50 zł 97,90 zł

## 1493/C7

Klucz samonastawny do filtrów oleju, trójramienny, do użytku w obu kierunkach, ramiona wymienne



2 zestawy ramion:

- 1 zestaw o długości roboczej 20 mm
- 1 zestaw o długości roboczej 38 mm



Ø mm  
50÷100

**Powierzchnia robocza twarda i szorstka**



014930079 600 g  
352,50 zł 275,00 zł

210x150x50 mm



## 1490F

38" 12"

Klucze paskowe do filtrów

**Nowość**

Ø Max: 200 mm

014900201 250 g

~~86,00 zł~~ 67,10 zł



## 1493VW

12"

Klucz do filtrów oleju – silniki diesel samochodów VAG i Volvo

**Nowość**

014930086 130 g

~~43,00 zł~~ 33,55 zł



## 1494BMW

38"

Specjalna nasadka do korków spustu oleju z tworzywa sztucznego, do silników BMW

- 10 mm
- 17 mm

**Nowość**

014940315 30 g

~~34,00 zł~~ 26,50 zł



## 1494FPC

38"

Specjalna nasadka do korków spustu oleju z tworzywa sztucznego, do silników Ford, Peugeot i Citroën

- 17 mm

**Nowość**

014940320 40 g

~~38,00 zł~~ 29,65 zł



## 1494VW/K

Zestaw narzędzi do wymiany oleju, do samochodów VAG

**Nowość**

Zestaw zawiera:

- 1 specjalną nasadkę do korków spustu oleju z tworzywa sztucznego
- 6 korków spustowych miski olejowej, z tworzywa sztucznego

014940310 120 g

~~90,50 zł~~ 70,60 zł



## 1491A

**Nowość**

Szczypce nastawne do filtrów oleju

Możliwość dokładnego ustawienia rozstawu szczęk za pomocą przesuwu

- Ø min: 55 mm
- Ø Max: 140 mm

014910040 620 g

~~103,00 zł~~ 80,30 zł



## 1493H

Klucz samonastawny do filtrów oleju, trójramienny, do użytku w obu kierunkach  
Ramiona radełkowane

38" 12"

**Nowość**

014930077 550 g

~~74,50 zł~~ 58,10 zł



## 1491T

**Nowość**

Szczypce nastawne do filtrów oleju w ciężarówkach

Możliwość dokładnego ustawienia rozstawu szczęk za pomocą przesuwu  
Do użytku do osuszaczy

- Ø min: 70 mm
- Ø Max: 200 mm

014910050 1,5 kg

~~240,00 zł~~ 187,00 zł



## 1758

**Lejek uniwersalny**  
Szczególnie przydatny w przypadku płytkiego otworu wlewu



017580020 400 g

~~164,00 zł~~ 125,50 zł



## 1758B

**Lejek ze złączem bagnetowym**  
Szczególnie nadaje się do samochodów grupy Volkswagen

**Nowość**

**Z zaworem zwrotnym**

017580030 500 g

~~108,00 zł~~ 84,20 zł



## CB52-0

**Stół warsztatowy ruchomy do skrzyń biegów i przekładni, z systemem odprowadzania płynów**

Nachylony blat i otwory spustowe pozwalają na odprowadzenie płynów do zbiornika

- Wyposażony w:
- 4 koła skrętne, w tym 2 z hamulcami
  - szufladę na narzędzia
  - wysuwany zbiornik na płyny; pojemność: 7 l
  - 2 półki

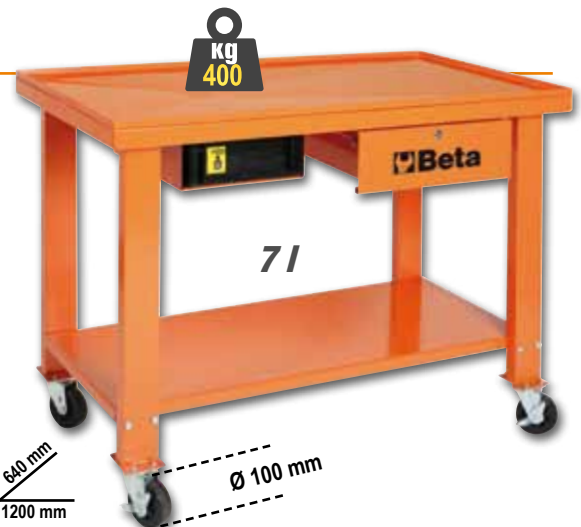

052000201 60 kg

~~2.043,00 zł~~ 1.594,00 zł

## 1756G

**Nowość**

**Strzykawka do oleju napędowego, pojemność: 1,5 l**

Może być używana do:

- napełniania filtrów oleju napędowego
- napełniania zbiornika płynu do filtra cząstek stałych FAP

Zestaw zawiera:

- 2 wężyki z gniazdami szybkozłączy do podłączenia przewodów oleju napędowego
- 2 szybkozłączki, wykonane z metalu
- 1 adapter stożkowy do wężyków gumowych

1500 ml



017560615 850 g

~~374,00 zł~~ 291,50 zł

## Strzykawki olejowe, wykonane z polipropylenu

- Podwójna uszczelka
- Temperatura pracy: +0 ÷ +50 °C
- Nie nadaje się do paliwa i ropy naftowej

200 ml

Podwójna uszczelka EPDM



Ø 8 mm

1756C

017560502 250 g

~~92,60 zł~~ 73,20 zł

1500 ml

Podwójna uszczelka NBR



OFF ON

1756D

017560515 690 g

~~209,00 zł~~ 165,00 zł

## 1884

### Przyrząd do napełniania olejem ręcznych i automatycznych skrzyń biegów i dyferencjałów

- Wyposażony w zawór zwrotny umożliwiający napełnienie olejem bez wycieków
- Wydajność: 70 cc na jeden cykl pompy
- Pojemność zbiornika: 7,5 l
- Maksymalna dopuszczalna lepkość oleju: SAE 140

12 adapterów

FORD	AT-101
UNIVERSAL (Bmw, Honda, Nissan...)	AT-102
VW-AUDI	AT-103
VW-AUDI-PORSCHE	AT-104
VW-AUDI-MINI COOPER	AT-105
MERCEDES	AT-106
DSG	AT-107
VW-AUDI CVT	AT-108
VOLVO	AT-109
TOYOTA-LEXUS	AT-110
SKODA	AT-111
VW Passat/Tiguan <2007	AT-112



018840010 4,8 kg  
1.540,00 zł 1.117,00 zł

## 1466/C5

### Zestaw 5 kluczy do odpowietrzników hamulców

- Zestaw zawiera:
- 5 kluczy w rozmiarach 7-8-9-10-11 mm
  - 1 przewód wyposażony w zawór zwrotny

**Płyn przepływa do zbiorniczka**

260x170x50 mm



014660100 700 g  
384,00 zł 299,50 zł

## 1485TC

**Nowość**

### Narzędzie do napinania paska napędu pomocniczego w silnikach Ford, PSA, FCA



014850330 680 g  
146,00 zł 114,00 zł

## 1472MT/VW

**Nowość**

### Zestaw do rozłączania zawleczek rury kolektora dolotowego/ssącego w silnikach VAG z bezpośrednim wtryskiem paliwa

Może być używany w silnikach benzynowych z turbodoładowaniem 1.0 - 1.2 - 1.4

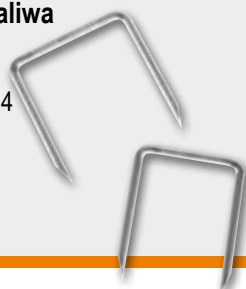

014720500 100 g  
32,50 zł 25,35 zł

## 1466L 11

**Nowość**

### Klucz do odpowietrzników hamulców, 11 mm, model długi

**Model długi**



014660211 90 g  
97,00 zł 75,70 zł

## 1466TLF

### Pojemnik do zbierania zużytego płynu hamulcowego, pojemność: 1,5 l

Szybkozłącze do przewodu do odsysania płynu hamulcowego Ø 5,5 mm



**Nowość**

014660201 300 g  
139,00 zł 108,50 zł

## 1482D

### Szczypce do szybkozłączy w układzie paliwowym, z elastycznym przedłużaczem

**Nowość**

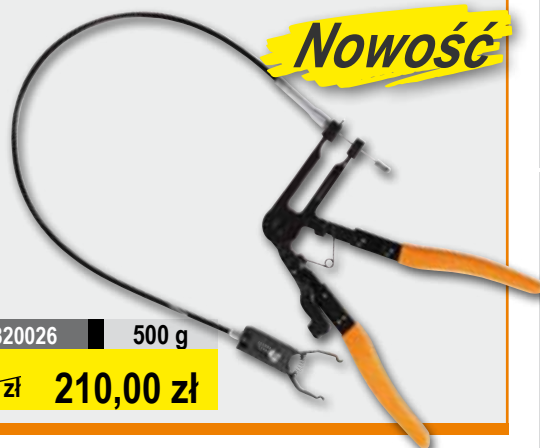

014820026 500 g  
269,00 zł 210,00 zł



## 3035

### Wózek do opon

Do łatwego przemieszczania opon o średnicy do 980 mm

- Mocna rama pozwala na przemieszczanie dużej ilości opon bez dźwigania
- W pozycji poziomej może być używany jako stojak
- 2 koła Ø 260 mm
- 2 koła Ø 125 mm
- Maksymalna wysokość załadunku: 1,60 m
- Maksymalne obciążenie: 200 kg
- Widły mogą być ustawione w 2 pozycjach:  
pierwsza pozycja - maksymalny rozstaw 880 mm  
druga pozycja - maksymalny rozstaw 980 mm



030350100 30 kg

2.926,00 zł 2.253,00 zł

## 3036

### Wózek do transportu kół

Gumowe kółka nie zostawiające śladów

**Max 150 Kg**



**Ø 630 mm**

030360063 4,2 kg

374,00 zł 291,50 zł

**Nowość**



## 1550U

Ściskacz pneumatyczny przeznaczony do demontażu amortyzatorów w samochodach osobowych, SUV-ach i samochodach dostawczych

ZWIĘKSZONA SIŁA:

maksymalny nacisk 2 tony (10 barów) POZYCJA ROBOCZA: wysokość robocza na tylnej łapie podniesiona do 875 mm.



DANE TECHNICZNE

- Maksymalna siła nacisku: 2 tony (10 Bar) - 1,6 ton (8 Bar) - 1,2 ton (6 Bar)
- Skok ściskanej sprężyny: 335 mm

015500010 87,5 kg

9.115,00 zł 7.110,00 zł



## 1550U/SS187

Łapa lewoskrętna do modelu 1550U

Szczególnie nadaje się do lewoskrętnych sprężyn, np. Nissan Qashqai i Renault Koleos Do średnic 105-187 mm

015500018 4,4 kg

1.154,00 zł 900,00 zł



## 1550U/M

Zacisk do ściskacza do demontażu amortyzatora model 1550U

Pozwala zablokować trzpień amortyzatora

015500021 4 kg

1.041,00 zł 812,00 zł



Maksymalny nacisk: 2 tony

1670 mm  
610 mm  
825 mm



## 3009

Podnośnik manewrowy

Maksymalny udźwig: 550 kg

4 wahlwe rolki

Długość rolek: 200 mm

Do kół o szerokości do 240 mm



Odpowiedni do:

- umieszczania uszkodzonych samochodów na lawecie
- warsztatów samochodowych
- przemieszczania samochodów w salach wystawowych

030090001 21,8 kg

1.194,00 zł 931,50 zł

## 1479/B 27

Zestaw 27 narzędzi z nylonu do demontażu kołków mocujących tapicerkę, elementów z tworzyw sztucznych i uszczelnień

Pokrowiec z możliwością jego wieszania daje przegląd wszystkich narzędzi



014790407 900 g

237,00 zł 187,00 zł



## 2254F

### Ośłona na przód samochodu

Pozwala chronić przód naprawianego samochodu, pozostawiając otwory na reflektory i chłodnicę

- Wodoodporna
- Odporna na olej i smar
- Mocowanie za pomocą pasków
- Materiał: 98% poliamidu/nylonu, 2% poliuretanu



022540150 800 g

~~259,50 zł~~ 202,50 zł

## 1360/KP3

**Nowość**

### Zestaw młotków blacharskich i punktaka, wykonanych z tworzywa sztucznego

Zestaw zawiera:

- 1 młotek 210 g z obuchem Ø 30 mm
- 1 młotek 290 g z obuchem Ø 40 mm
- 1 punktak 75 g z końcówką 5 mm



013600503 580 g

~~246,00 zł~~ 192,00 zł

## 1365/K13

### Zestaw pompy hydraulicznej ręcznej 10 t i akcesoriów do naprawy nadwozia, w praktycznej skrzynce z kółkami

Zawartość zestawu:

- pompa hydrauliczna ręczna, 10 t i tłok
- rozpieracz szczypcowy i podstawa płaska
- podstawa L-kształtna, końcówki robocze i przedłużki
- złączka do zamontowania akcesoriów



900x420x180 mm

013650013 33 kg

~~2.143,00 zł~~ 1.648,00 zł

## 2254SV

### Zestaw osłon wielokrotnego użytku na fotel samochodowy i kierownicę

Pasuje na większość foteli samochodowych i kierownic

- Rozmiar uniwersalny
- Nadaje się do prania i wielokrotnego użytku
- Wykonany z mocnego nylonu z elastycznymi ściągaczami
- Materiał: 98% poliamidu/nylonu, 2% poliuretanu



022540100 170 g

~~82,30 zł~~ 64,20 zł

## 1361/C12

**Nowość**

### Zestaw pobijaków z Teflonu® dla warsztatów blacharskich

275x160x57 mm



013610012 600 g

~~388,00 zł~~ 302,50 zł

## 1479ML/S3

**Nowość**

### Zestaw 3 dźwigni wielofunkcyjnych, wykonanych z tworzywa sztucznego

Szczególnie polecane do prac wymagających precyzji



014790603 15 g

~~31,50 zł~~ 24,55 zł

## 2254T

**Podkładka pod kolana**  
Wykonana z pianki EVA  
o właściwościach  
antyślizgowych

022540047 200 g  
~~85,70 zł~~ **66,80 zł**



## 2250-0

**Taboret obrotowy z tacą**

- Taboret okrągły obrotowy
- Wysokość może być regulowana za pomocą mechanizmu pneumatycznego (410-530 mm)
- 5 kółek obrotowych

2 tace, jedna z regulacją  
pozycji w pionie

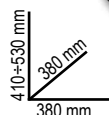

022500011 6 kg  
~~310,50 zł~~ **242,00 zł**

## 1498PC

**Stabilizator napięcia, 12-24 V**

Chroni jednostki sterujące  
podczas spawania i rozruchu

**12-24 V**



014980801 300 g  
~~305,00 zł~~ **238,00 zł**

## 2251-0

**Taboret obrotowy z szufladami**  
Do wygodnej pracy ze wszystkim pod ręką

- Taboret okrągły obrotowy, wysokość może być regulowana za pomocą mechanizmu pneumatycznego (430-560 mm)
  - Kwadratowa podstawa (380x380 mm) z 2 szufladami po jednej stronie i 1 szufladą po drugiej stronie
  - 4 kółka obrotowe
- Waga: 11,5 kg

kg  
110



**Nowość**

380 mm

410 ÷ 530 mm



022510011 11,5 kg  
~~550,50 zł~~ **429,50 zł**

## 2258-0

**Taboret obrotowy z szufladami**  
Do wygodnej pracy ze wszystkim pod ręką

- Wysokość całkowita: 450 mm
  - 3 szuflady z prowadnicami kulkowymi
  - Taca z przodu
  - Taca z przegródkami z tyłu
  - 4 kółka obrotowe
- Waga: 10,2 kg

kg  
130

**Nowość**

475 mm

450 mm



355 mm

022580011 10,2 kg  
~~553,00 zł~~ **431,50 zł**





## 3029/2T

**Dźwignik hydrauliczny o udźwigu 2 t, z 4 kółkami**

- Pedał szybkiego unoszenia bez obciążenia
- Stalowa rama i kółka z nylonu
- Minimalna wysokość: 75 mm

*Min./maks. wysokość: 75/500 mm*

**Nowość**



**Maksymalny udźwig: 2 t**



030290020 36 kg  
1.190,00 zł **916,50 zł**

## 3029L/2T

**Dźwignik hydrauliczny o udźwigu 2 t, długi**

- Umożliwia pracę przy pojazdach o małym prześwicie i punkcie podparcia dla podnośnika znajdującym się głębiej pod pojazdem.
- Kontrolowana prędkość puszczenia
- Pedał szybkiego unoszenia bez obciążenia
- Kółka z nylonu

*Min./maks. wysokość: 75/530 mm*

**Nowość**

**Maksymalny udźwig: 2 t**

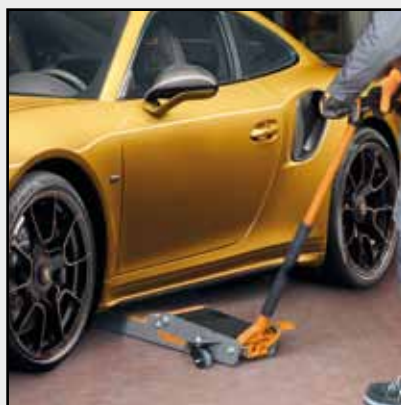

030290120 41 kg  
1.350,00 zł **1.040,00 zł**

## 3030/2T

**Dźwignik hydrauliczny o udźwigu 2 t, z 6 kółkami**

- Dźwignik może być łatwo obsługiwany na nierównych i nieregularnych podłogach
- Przednie podwójne wahliwe kółka wykonane z tworzywa sztucznego (PTFE)
- Pedał szybkiego unoszenia bez obciążenia

*Min./maks. wysokość: 85/520 mm*

**Maksymalny udźwig: 2 t**



030300020 45 kg  
2.387,00 zł **1.874,00 zł**



## 3025

Żuraw warsztatowy, hydrauliczny, składany, z pompą dwustronnego działania

Maksymalny udźwig: 1 t

- Składana konstrukcja dla oszczędności miejsca przy przechowywaniu
- Ramię regulowane w 4 pozycjach odpowiadających udźwigowi: 450-650-800-1000 kg
- Kontrolowana prędkość opuszczania



030250001 110 kg  
5.975,00 zł 4.900,00 zł

## 3025/PF

Uchwyt do podnoszenia beczek



Maksymalny udźwig: 300 kg

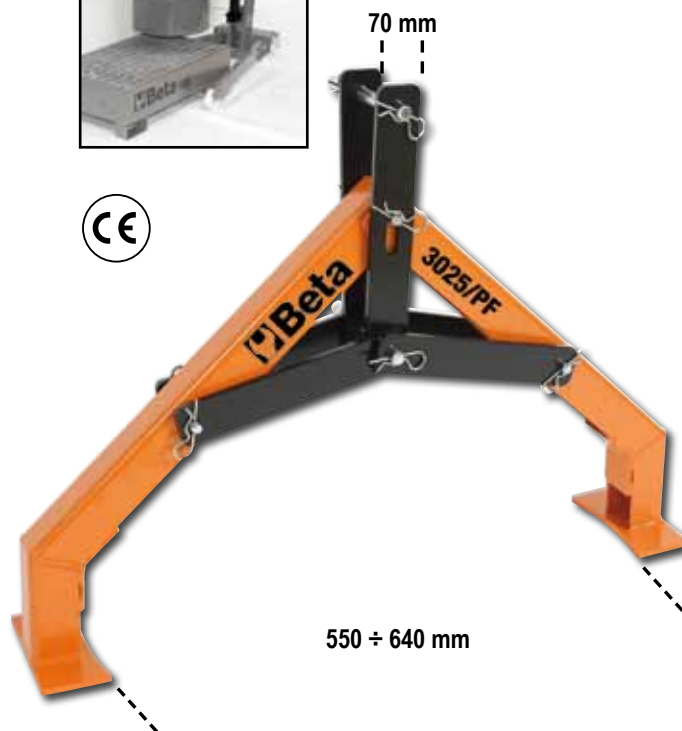

030250011 10 kg  
903,00 zł 722,50 zł

## 3010T

Zestawy dwóch wsporników

	Max kg	H min mm	H Max mm			
3010/T2	2000	280	425	030100002	307,50 zł	240,00 zł
3010/T3	3000	285	430	030100003	376,00 zł	293,50 zł
3010/T6	6000	400	580	030100006	555,50 zł	433,50 zł
3010/T10	10000	471	735	030100010	891,50 zł	695,50 zł



## 8143

### Podnośnik ręczny łańcuchowy

- Może być przymocowany do elementów stałych lub ruchomych
- Automatyyczny hamulec z podwójną zapadką
- Hak obrotowy z zabezpieczeniem

**Robur**

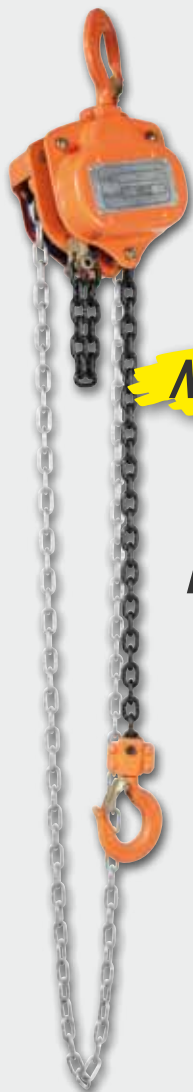

**Nowość**

**EN13157**

### 8143 1 t

WLL t	L m
1	3

081430010 12 kg

538,50 zł 414,50 zł

### 8143 2 t

WLL t	L m
2	3

081430020 20 kg

781,50 zł 602,00 zł

## 8146C

### Podnośnik ręczny dźwigniowy, kompaktowy

- Może być użyty w dowolnej pozycji do operacji napinania i kotwienia.
- Automatyyczny hamulec z podwójną zapadką, aby zoptymalizować bezpieczeństwo.
- Łożyska wałeczkowe dla większej płynności ruchu i trwałości.

**Robur**



**Nowość**

**EN13157**

### 8146C 0,25 t

WLL t	L m
0,25	1,5

081460002 2,5 kg

515,00 zł 396,50 zł

## 8146

### Podnośnik ręczny dźwigniowy

- Może być użyty w dowolnej pozycji do operacji napinania i kotwienia.
- Automatyyczny hamulec z podwójną zapadką, aby zoptymalizować bezpieczeństwo.
- Łożyska wałeczkowe dla większej płynności ruchu i trwałości.
- Hak obrotowy z zabezpieczeniem

**Robur**



**Nowość**

**EN13157**

### 8146 0,75 t

WLL t	L m
0,75	1,5

081460008 7 kg

526,50 zł 405,50 zł

### 8146 1,5 t

WLL t	L m
1,5	1,5

081460015 11 kg

770,00 zł 593,00 zł

## 720/C24

Komplet 24 nasadek uderowych, gniazdo 1/2", fosforanowanych, w pudełku metalowym

Ilość/Opis	Beta N.
15 10-12-13-14-15-16-17-18 19-21-22-24-27-30-32 mm	720
6 13-17-19-21-22-24 mm	720L
3 17-19-21 mm	720LC

007200904 1,7 kg

~~1.004,00 zł~~ **771,00 zł**



12"



**Nowość**

## 1924CD

Klucz uderowy dwukierunkowy, korpus wykonany z materiału kompozytowego

- Mechanizm impulsowy typu "podwójny bijak"
- Lekki i dobrze wyważony, co zapewnia łatwiejszą pracę
- Wysoki moment obrotowy
- Dźwignia zmiany kierunku pracy
- 3-stopniowa regulacja momentu
- Wylot powietrza przez rękojeść
- Wyciszony

167 mm



167 mm



**Nowość**

Ø 1/4" GAS

Obroty biegu jałowego	obr./min.	10.000
Max. moment obrotowy	Nm	410
Max. rozmiar śruby	Cl 8.8	M16●24 mm
Max. rozmiar śruby	Cl 12.9	M14●21 mm
Wlot powietrza	GAS	1/4"
Ciśnienie robocze	bar	6,2
Zalecana średnica przewodu (Ø)	mm	8
Zużycie powietrza śr.	l/min	79

019240007 1,3 kg

~~895,00 zł~~ **702,50 zł**

## 1924B

Klucz uderowy dwukierunkowy, kompaktowy

- Mechanizm impulsowy typu kołkowego
- Lekki i mocny
- Trzystopniowa regulacja momentu dokręcania
- Wylot powietrza przez rękojeść
- Wyposażony w zaczep do odciążnika

155 mm



198 mm



**Nowość**

Ø 1/4" GAS

Obroty biegu jałowego	obr./min.	10.000
Max. moment obrotowy	Nm	353
Max. rozmiar śruby	Cl 8.8	M16●24 mm
Max. rozmiar śruby	Cl 12.9	M14●21 mm
Wlot powietrza	GAS	1/4"
Ciśnienie robocze	bar	6,2
Zalecana średnica przewodu (Ø)	mm	8
Zużycie powietrza śr.	l/min	80

019240021 1,5 kg

~~720,50 zł~~ **565,50 zł**



## 1927B

12"

### Klucz udarowy dwukierunkowy

- Mechanizm impulsowy typu kołkowego
- Rękojeść gumowa
- Dźwignia zmiany kierunku pracy
- Trzystopniowa regulacja momentu dokręcania
- Wylot powietrza przez rękojeść



Obroty biegu jałowego	obr./min.	7.000
Mechanizm impulsowy		typu kołkowego
Maks. moment obrotowy	Nm	705
Maks. rozmiar śruby	Cl 8.8	M22●34 mm
Maks. rozmiar śruby	Cl 12.9	M18●27 mm
Wlot powietrza	GAS	1/4"
Ciśnienie robocze	bar	6,2
Zalecana średnica przewodu (Ø)	mm	10
Zużycie powietrza śr.	l/min	133

019270022 2,1 kg

525,00 zł 409,50 zł

## 1927G

12"

### Klucz kątowy udarowy dwukierunkowy, kompaktowy

- Mechanizm impulsowy typu "pojedynczy bijak"
- Obudowa silnika z aluminium, rękojeść z materiału kompozytowego
- Zmiana kierunku ręką trzymającą klucz
- Trzystopniowa regulacja momentu dokręcania
- Wylot powietrza przez rękojeść
- Silnik umieszczony w głowicy, brak przekładni, co zapewnia lepsze wyważenie i większą poręczność



Obroty biegu jałowego	obr./min.	8.500
Mechanizm impulsowy		pojedynczy bijak
Maks. moment obrotowy	Nm	325
Maks. rozmiar śruby	Cl 8.8	M16●24 mm
Maks. rozmiar śruby	Cl 12.9	M14●21 mm
Wlot powietrza	GAS	1/4"
Ciśnienie robocze	bar	6,2
Zalecana średnica przewodu (Ø)	mm	10
Zużycie powietrza śr.	l/min	113

019270050 1,2 kg

1.123,00 zł 876,00 zł

## 720ME/C8

12"

### Komplet 8-miu nasadek udarowych z końcówką trzpieniową sześciokątną

○ 5-6-8-10-12-14-17-19 mm



007200525 1,7 kg

422,50 zł 325,50 zł

270x120x45 mm

## 1927XM/K5

Zestaw klucza udarowego dwukierunkowego i 5 nasadek udarowych

720 17-19-21-22-24 mm

019270129 2,8 kg

~~980,00 zł~~ 725,00 zł



307x206x86 mm

12"

## 1927CD

Klucza udarowego dwukierunkowego

- Mechanizm impulsowy typu "podwójny bijak"
- Lekki i dobrze wyważony, co zapewnia łatwiejszą pracę
- Wysoki moment obrotowy
- Dźwignia zmiany kierunku pracy
- 3-stopniowa regulacja momentu
- Wylot powietrza przez rękkojęć
- Wyciszony

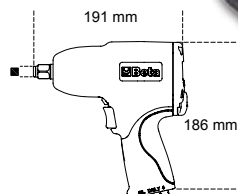

Obroty biegu jałowego	obr./min.	7.000
Mechanizm impulsowy		podwójny bijak
Max. moment obrotowy	Nm	1020
Max. rozmiar śruby	Cl 8.8	M22●34 mm
Max. rozmiar śruby	Cl 12.9	M18●27 mm
Wylot powietrza	GAS	1/4"
Ciśnienie robocze	bar	6,2
Zalecana średnica przewodu (Ø)	mm	10
Zużycie powietrza śr.	l/min	130

019270007 2,3 kg

~~964,00 zł~~ 694,00 zł

12"

## 1927CD/K3

Zestaw klucza udarowego dwukierunkowego i trzech nasadek udarowych



350x305x86 mm

720LC 17-19-21 mm

019270107 4 kg

~~1.177,00 zł~~ 918,00 zł

12"

## 1927P/K3

Zestaw klucza udarowego dwukierunkowego z korpusem wykonanym z materiału kompozytowego i 3 nasadek udarowych



**Nowość**

12"

019270118 3,5 kg

~~1.298,00 zł~~ 1.019,00 zł



## 1928XM

3/4"

### Klucz udarowy dwukierunkowy kompaktowy

- Mechanizm impulsowy typu "podwójny bijak"
- Zwarty i mocny
- Zmiana kierunku ręką trzymającą klucz za pomocą przycisku
- Trzostopniowa regulacja momentu dokręcania
- Wylot powietrza przez rękkość

**Nowość**



**1.600 Nm**

Obroty biegu jałowego	obr./min.	4.800
Mechanizm impulsowy		podwójny bijak
Max. moment obrotowy	Nm	<b>1600</b>
Max. rozmiar śruby	Cl 8.8	M27●41 mm
Max. rozmiar śruby	Cl 12.9	M24●36 mm
Wlot powietrza	GAS	3/8"
Ciśnienie robocze	bar	6,2
Zalecana średnica przewodu (Ø)	mm	10
Zużycie powietrza śr.	l/min	175

**Zwarty i mocny**



019280030 2,9 kg

1.670,00 zł 1.236,00 zł

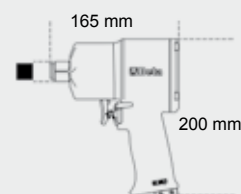

## 1928DA

3/4"

### Klucz udarowy dwukierunkowy

- Mechanizm impulsowy typu "podwójny bijak"
- Solidny i zwarty, wysoki moment obrotowy
- Dźwignia zmiany kierunku pracy
- 3-stopniowa regulacja momentu
- Wylot powietrza przez rękkość
- Antypoślizgowa, ergonomiczna rękkość



Obroty biegu jałowego	obr./min.	5.000
Mechanizm impulsowy		podwójny bijak
Max. moment obrotowy	Nm	<b>1.695</b>
Max. rozmiar śruby	Cl 8.8	M30●46 mm
Max. rozmiar śruby	Cl 12.9	M27●41 mm
Wlot powietrza	GAS	3/8"
Ciśnienie robocze	bar	6,2
Zalecana średnica przewodu (Ø)	mm	10
Zużycie powietrza śr.	l/min	240

019280022 4,3 kg

1.941,00 zł 1.524,00 zł

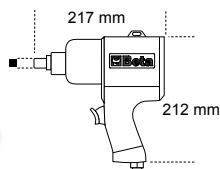

## 1928CD

3/4"

### Klucz udarowy dwukierunkowy, korpus wykonany z materiału kompozytowego

- Mechanizm impulsowy typu "podwójny bijak"



Obroty biegu jałowego	obr./min.	4.500
Mechanizm impulsowy		podwójny bijak
Max. moment obrotowy	Nm	<b>1.800</b>
Max. rozmiar śruby	Cl 8.8	M27●41 mm
Max. rozmiar śruby	Cl 12.9	M24●36 mm
Wlot powietrza	GAS	3/8"
Ciśnienie robocze	bar	6,2
Zalecana średnica przewodu (Ø)	mm	10
Zużycie powietrza śr.	l/min	215

019280007 3,5 kg

2.374,00 zł 1.852,00 zł

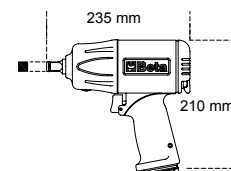

## 1930PA

### Klucz udarowy dwukierunkowy

- Mechanizm impulsowy typu "podwójny bijak"
- Pomocnicza rękojeść
- Dźwignia zmiany kierunku pracy
- Trzystopniowa regulacja momentu
- Wylot powietrza przez rękojeść



Obroty biegu jałowego	obr./min.	3.500
Mechanizm impulsowy		podwójny bijak
Max. moment obrotowy	Nm	2445
Max. rozmiar śruby	Cl 8.8	M36 ● 55mm
Max. rozmiar śruby	Cl 12.9	M30 ● 46mm
Wlot powietrza	GAS	1/2"
Ciśnienie robocze	bar	6,2
Zalecana średnica przewodu (Ø)	mm	13
Zużycie powietrza śr.	l/min	350

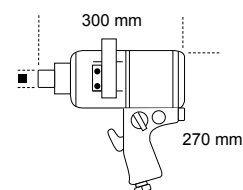

019300032

9,6 kg

2.993,00 zł 2.335,00 zł



## 1930LH

### Klucz udarowy dwukierunkowy

- Mechanizm impulsowy typu "podwójny bijak"
- Wydłużone wrzeciono (210 mm - 8,3")
- Rękojeść według nowego projektu, pod kątem 70°, aby zmniejszyć obciążenie i zmęczenie nadgarstków operatora
- Pomocnicza rękojeść
- Trzystopniowa regulacja momentu dokręcania
- Wylot powietrza u dołu
- Znakomity stosunek wagi do mocy

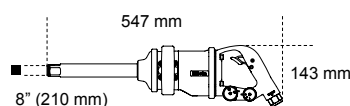

Obroty biegu jałowego	obr./min.	6.000
Mechanizm impulsowy		podwójny bijak
Max. moment obrotowy	Nm	2.441
Max. rozmiar śruby	Cl 8.8	M36 ● 55 mm
Max. rozmiar śruby	Cl 12.9	M30 ● 46 mm
Wlot powietrza	GAS	1/2"
Ciśnienie robocze	bar	6,2
Zalecana średnica przewodu (Ø)	mm	13
Zużycie powietrza śr.	l/min	280

019300030

7,1 kg

3.132,00 zł 2.459,00 zł



## 1930LA

### Klucz udarowy dwukierunkowy

- Mechanizm impulsowy typu "podwójny bijak"
- Wydłużone wrzeciono (8" - 200 mm)
- Pomocnicza rękojeść
- Przelącznik zmiany kierunku pracy
- Trzystopniowa regulacja momentu
- Wylot powietrza u dołu

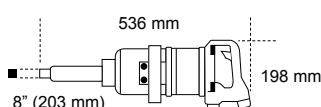

Obroty biegu jałowego	obr./min.	4.000
Mechanizm impulsowy		podwójny bijak
Max. moment obrotowy	Nm	2.445
Max. rozmiar śruby	Cl 8.8	M36 ● 55 mm
Max. rozmiar śruby	Cl 12.9	M30 ● 46 mm
Wlot powietrza	GAS	1/2"
Ciśnienie robocze	bar	6,2
Zalecana średnica przewodu (Ø)	mm	13
Zużycie powietrza śr.	l/min	460

019300037

10,6 kg

3.529,00 zł 2.647,00 zł



## 1937

Szlifierka oscylacyjna mimośrodowa, bezolejowa, wykonana z materiału kompozytowego

- Nie wymaga naolejania
- Niezwykle zwarta i łatwa w obsłudze
- Średnica oscylacji: 5 mm
- Stopa z 6 otworami z nakładką z rzechem
- Płynna regulacja obrotów
- Rękojeść z miękkiego materiału o właściwościach antypoślizgowych
- Zaprojektowana do łączenia z systemami odsysania ze złączami obrotowymi
- Wylot obrotowy

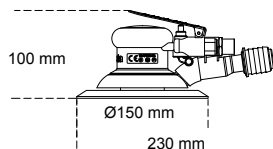

Ø 2,5 mm  
Ø 5,0 mm

Obroty biegu jałowego	obr./min.	12.000
Moc	kW	0,18
Średnica tarczy ścierniej	mm	150
Gwint wrzeciona		5/16"-24
Włot powietrza	GAS	1/4"
Ciśnienie robocze	bar	6,2
Zalecana średnica przewodu (Ø)	mm	10
Zużycie powietrza śr.	l/min	170

	Ø Orbit mm	g			
1937 2,5	2,5	860	019370000	1.180,00 zł	920,50 zł
1937	5,0	860	019370001	1.252,00 zł	951,50 zł

## Klucz kątowy udarowy dwukierunkowy z mechanizmem zapadkowym

- Mechanizm impulsowy podwójny kowadełkowy
- Łatwe dokręcanie: mechanizm udarowy eliminuje skręcanie nadgarstka pod koniec dokręcania i skraca czas pracy
- Kompaktowy i mocny: maksymalny moment obrotowy jest znacząco wyższy od osiąganego w tradycyjnym kluczu z mechanizmem zapadkowym
- Ergonomiczna, gumowa rękojeść



68 Nm

164 mm

Obroty biegu jałowego	obr./min.	700
Maks. moment obrotowy	Nm	68
Maks. rozmiar śruby	Cl 8.8	M10●16 mm
Maks. rozmiar śruby	Cl 12.9	M8●13 mm
Włot powietrza	GAS	1/2"
Ciśnienie robocze	bar	6,2
Zalecana średnica przewodu (Ø)	mm	10
Zużycie powietrza śr.	l/min	88

**1922P1** 14"

019220006 0,6 kg

717,00 zł 563,00 zł

**1922P2** 3/8"

019220010 0,6 kg

717,00 zł 563,00 zł

## Wysoki moment obrotowy bez wpływu na nadgarstek

136 Nm



292 mm

**1922P3** 12"

019220013 1,5 kg

1.163,00 zł 901,50 zł



Obroty biegu jałowego	obr./min.	600
Maks. moment obrotowy	Nm	136
Maks. rozmiar śruby	Cl 8.8	M12●18 mm
Maks. rozmiar śruby	Cl 12.9	M10●16 mm
Włot powietrza	GAS	1/2"
Ciśnienie robocze	bar	6,2
Zalecana średnica przewodu (Ø)	mm	10
Zużycie powietrza śr.	l/min	113



## 1933IH

### Szlifierka prosta o dużej mocy

- Tuleja zaciskowa  $\varnothing$  3 mm i 6 mm

**Nowość**

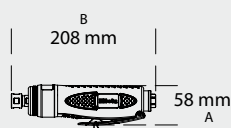

Obroty biegu jałowego	obr./min.	20.000
Średnica tulei zaciskowej	mm	3-6
Moc	kW	0,75
Wlot powietrza	GAS	1/4"
Ciśnienie robocze	bar	6,2
Zalecana średnica przewodu ( $\varnothing$ )	mm	10
Zużycie powietrza śr.	l/min	370

019330006 800 g

513,50 zł 399,50 zł

## 1933ILH

### Szlifierka prosta z wrzecionem przedłużonym, o dużej mocy

- Tuleja zaciskowa  $\varnothing$  3 mm i 6 mm

**Nowość**

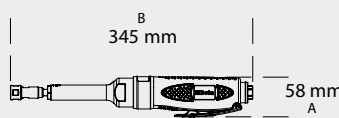

Obroty biegu jałowego	obr./min.	20.000
Średnica tulei zaciskowej	mm	3-6
Moc	kW	0,75
Wlot powietrza	GAS	1/4"
Ciśnienie robocze	bar	6,2
Zalecana średnica przewodu ( $\varnothing$ )	mm	10
Zużycie powietrza śr.	l/min	370

019330011 1,2 kg

970,50 zł 757,00 zł

## 1933AN90-H

### Szlifierka kątowa o dużej mocy

- Tuleja zaciskowa  $\varnothing$  3 mm i 6 mm

**Nowość**

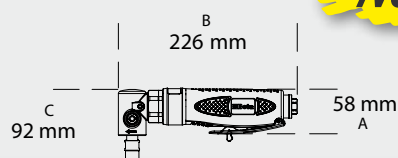

Obroty biegu jałowego	obr./min.	15.000
Średnica tulei zaciskowej	mm	3-6
Moc	kW	0,75
Wlot powietrza	GAS	1/4"
Ciśnienie robocze	bar	6,2
Zalecana średnica przewodu ( $\varnothing$ )	mm	10
Zużycie powietrza śr.	l/min	370

019330021 1,1 kg

970,50 zł 757,00 zł

## 1936/5A

### Szlifierka kątowa

- Niezwykle zwarta i poręczna
- Regulator przepływu powietrza automatycznie ograniczający maksymalne obroty
- Uchwyt boczny przekładany na lewą lub prawą stronę
- Przycisk blokady wrzeciona
- Nakrętka mocująca pozwala na szybką wymianę tarczy
- Osłona z mechanizmem szybkiego ustawiania w 9 pozycjach roboczych

$\varnothing$  125 mm



Obroty biegu jałowego	obr./min.	10.000
Średnica tarczy ścierniej	mm	125
Moc	kW	0,66
Gwint wrzeciona	M	14
Wlot powietrza	GAS	1/4"
Ciśnienie robocze	bar	6,2
Zalecana średnica przewodu ( $\varnothing$ )	mm	10
Zużycie powietrza śr.	l/min	390

019360025 1,9 kg

1.021,00 zł 796,50 zł



## 1945C

### Gwoździarko-zszywacz

- Rękojeść pokryta gumą
- Lekki aluminiowy korpus
- Wylot powietrza obrotowy
- Zabezpieczenie włącznika
- Mechanizm usuwania zacięć
- Obszary zastosowań: konstrukcja drewnianych ram i skrzynek, prace tapicerskie, mocowanie listew przypodłogowych i przyszybowych.



Pojemność magazynka	szt.	100
Wlot powietrza	GAS	1/4"
Ciśnienie robocze	bar	5-8
Zalecana średnica przewodu (Ø)	mm	8
Zużycie powietrza śr. (7 Bar)	l/cykl	1,12

019450200	1,1 kg
<del>733,50 zł</del>	<b>572,00 zł</b>

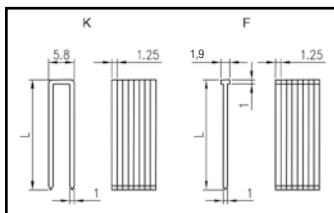

1945C/G 1945C/GP

## 1945C/G... *Nowość*

Zszywki typu 90, przekrój 1,25x1,0 mm (18-Gauge), szerokość 5,8 mm, do modelu 1945C

L mm	<del>zł</del>	<b>zł</b>	Art. nr
16	36,00	29,15	019450216
19	43,00	34,85	019450219
22	47,05	38,10	019450222
25	55,40	44,85	019450225
28	58,60	47,45	019450228
32	67,70	54,80	019450232
35	73,60	59,60	019450235
38	80,60	65,30	019450238
40	87,10	70,60	019450240

Zamieszczone ceny odnoszą się do 5.000 szt.

## 1945S

### Zszywacz

- Rękojeść pokryta gumą
- Lekki aluminiowy korpus
- Wylot powietrza obrotowy
- Zabezpieczenie włącznika
- Obszary zastosowań: niemońnictwo, konstrukcja i wykańczanie mebli, ramek, konstrukcja drzwi i okien, stoisk targowych, szycie toreb



Pojemność magazynka	szt.	157
Wlot powietrza	GAS	1/4"
Ciśnienie robocze	bar	4,2-7
Zalecana średnica przewodu (Ø)	mm	8
Zużycie powietrza śr. (7 Bar)	l/cykl	0,34

019450000	870 g
<del>508,00 zł</del>	<b>396,00 zł</b>

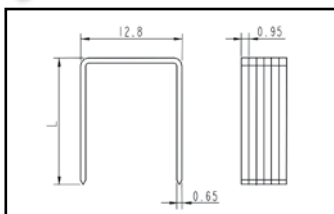

1945S/G

## 1945C/GP... *Nowość*

Gwoździe typu B12, przekrój 1,25x1,0 mm (18-Gauge), główka 1,9 mm, do modelu 1945C

L mm	<del>zł</del>	<b>zł</b>	Art. nr
15	18,80	15,25	019450255
16	19,35	15,65	019450256
20	23,10	18,70	019450260
25	26,85	21,75	019450265
30	31,15	25,25	019450270
32	33,85	27,40	019450272
35	36,55	29,60	019450275
38	39,75	32,20	019450278
40	40,85	33,10	019450280
45	45,15	36,55	019450285
50	49,45	40,05	019450290

Zamieszczone ceny odnoszą się do 5.000 szt.

## 1945S/G... *Nowość*

Zszywki typu 80, przekrój 0,95x0,65 mm (21-Gauge), szerokość 12,8 mm, do modelu 1945S

L mm	<del>zł</del>	<b>zł</b>	Art. nr
4	46,80	37,45	019450004
6	17,95	14,35	019450006
8	20,15	16,10	019450008
10	22,30	17,85	019450010
12	25,00	20,00	019450012
14	27,20	21,75	019450014
16	29,90	23,90	019450016

Zamieszczone ceny odnoszą się do 5.000 szt.  
• Zamieszczone ceny odnoszą się do 10.000 szt.

## 1945P

### Sztyfciaarka

- Rękojeść pokryta gumą
- Lekki aluminiowy korpus
- Zabezpieczenie włącznika
- Obszary zastosowań: niemal niewidoczne łączenie elementów, wykańczanie mebli, wykonywanie ramek, mocowanie listew



Pojemność magazynka	szt.	145
Wlot powietrza	GAS	1/4"
Ciśnienie robocze	bar	4-7
Zalecana średnica przewodu (Ø)	mm	8
Zużycie powietrza śr. (7 Bar)	l/cykl	0,27

019450100	870 g
<del>790,00 zł</del>	<b>616,00 zł</b>

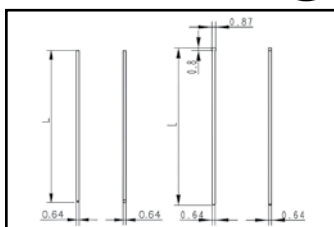

1945P/S

## 1945P/S... *Nowość*

Sztyfty typu B6, Ø 0,64 mm (23-Gauge), do modelu 1945P

L mm	<del>zł</del>	<b>zł</b>	Art. nr
12	22,30	17,85	019450112
15	24,50	19,60	019450115
18	26,65	21,30	019450118
20	30,75	24,60	019450120
21	31,30	25,05	019450121
22	31,80	25,45	019450122
25	34,25	27,40	019450125
30	39,15	31,30	019450130
35	45,15	36,10	019450135

Zamieszczone ceny odnoszą się do 10.000 szt.

# 1951A

**Nowość**

## Pistolet ciśnieniowy do mycia

- Do czyszczenia samochodowej tapicerki, dywaników, siedzeń i bagażnika
- Do użytku z odpowiednimi detergentami
- Zbiornik 1l
- Wyposażony w kranik do dozowania płynu ze zbiornika
- Wyposażony w wąż falisty o długości 1,8 m



Pojemność zbiornika	l	1
Wlot powietrza	GAS	1/4"
Ciśnienie robocze	bar	6,2
Zalecana średnica przewodu powietrza (Ø)	mm	8
Zużycie powietrza śr.	l/min	120

019510101 800 g  
613,50 zł 472,50 zł

# 1942A

## Pilarka posuwowa pneumatyczna

- Mocna i poręczna
- Przeznaczona do cięcia arkuszy blachy, rur ze stali, aluminium i tworzyw sztucznych oraz do rur wydechowych
- Wyposażona w gumową nakładkę uchwytu, przewód zasilający z przedłużaczem wylotu powietrza z PCW
- Wylot powietrza do tyłu

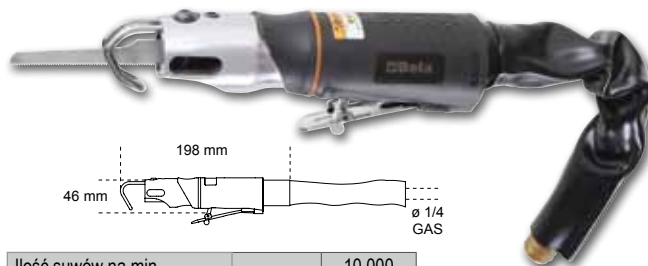

Ilość suwów na min.		10.000
Skok	mm	10
Wlot powietrza	GAS	1/4"
Ciśnienie robocze	bar	6,2
Zalecana średnica przewodu (Ø)	mm	8
Zużycie powietrza śr.	l/min	75

019420000 550 g  
830,00 zł 647,50 zł

## Zwijadła automatyczne z przewodem ciśnieniowym

- Korpus z tworzywa sztucznego odpornego na uderzenia, do sprężonego powietrza lub zimnej wody
- Uchwyt metalowy, obrotowy
- Mechanizm do automatycznego ustawiania przewodu na żądaną długość

### 1901BM/8 1901T/10

Wlot powietrza	GAS	1/4"	3/8"
Długość przewodu	m	9+1	15+1
Ciśnienie maks	bar	12	15
Wewnętrzna średnica przewodu (Ø)	mm	8	10
Materiał przewodu		poliuretan	poliuretan

## 1901BM/8

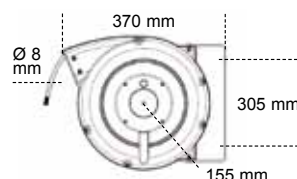

019010111 3,5 kg  
808,00 zł 614,00 zł

## 1901T/10



019010210 6,5 kg  
965,00 zł 752,50 zł

# 1946C4,8

## Nitownica pneumatyczna z automatycznym odciąganiem zerwanych końcówek nitów

- Profesjonalna nitownica pneumatyczna do pracy z nitami 2,4 - 3,2 - 4,0 - 4,8 mm ze stali, stali nierdzewnej, aluminium i miedzi
- Stożkową końcówką
- Mocna i poręczna, korpus z materiału kompozytowego
- Wyposażona w pojemnik na końcówki nitów i smarownicę



Materiał/Nitownica	2,4	3,2	4	4,8
miedzi	✓	✓	✓	✓
aluminium	✓	✓	✓	✓
stali	✓	✓	✓	✓
stali nierdzewnej	✓	✓	✓	✓

Sila ciągnięcia	N	8.900
Skok	mm	15
Maksymalna średnica nitów	Ø stal nierdzewna	4,8 mm
Wlot powietrza	GAS	1/4"
Ciśnienie robocze	bar	6,2
Zalecana średnica wewn. przewodu (Ø)	mm	10
Zużycie powietrza śr.	l/cykl	2,6

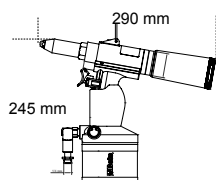

019460006 1,5 kg  
1.866,00 zł 1.437,00 zł



## 1952

**Nowość**

### Pistolet ciśnieniowy do malowania natryskowego

- Korpus z odlewanego aluminium niklowanego chemicznie
- Nylonowy zbiornik z mechanizmem zapobiegającym wyciekaniu farby, gwint 3/8M BSP
- Gwint korpusu: walcowy 1/4" BSP GAS
- Regulator ciśnienia i przepływu powietrza z okrągłego na płaski
- Regulator ilości podawanej farby
- Dostarczany z kluczem serwisowym



jet Ø				
1952 1,2	019520012	<del>434,00 zł</del>	<b>334,00 zł</b>	
1952 1,5	019520015	<del>434,00 zł</del>	<b>334,00 zł</b>	
1952 1,8	019520018	<del>434,00 zł</del>	<b>334,00 zł</b>	
1952 2,0	019520020	<del>434,00 zł</del>	<b>334,00 zł</b>	

## 1949DGT

### Przyrząd do pompowania kół z cyfrowym odczytem

- Ciśnienie robocze: 0÷11 Bar (2,0÷160 psi)
- Wybór skali pomiarowej: psi/bar/kgcm<sup>2</sup>/kpa
- Wyświetlacz LCD z podświetleniem
- Funkcja kalibracji wartości zero
- Automatyczny wyłącznik: po 3 min.
- Przycisk redukcji ciśnienia w urządzeniu
- Rozdzielczość: 0,05 Bar
- Obudowa ABS pokryta ochronną warstwą gumy, odporna na uderzenia, antypoślizgowa rękojeść
- Zasilanie: 2 baterie AAA 1,5V
- Kompatybilność z 1916G 1/4"



019490020 500 g  
~~486,00 zł~~ **379,00 zł**

## 1949U5

**Nowość**

### Pistolet do przedmuchiwania z 5 wymiennymi dyszami

- Korpus wykonany z wytrzymałych i odpornych materiałów kompozytowych
- 3 dysze stalowe, 100/160/320 mm, z gumową odporną na zarysowania końcówką
- 1 dysza "Turbo" wykonana z nylonu wzmocnionego włóknem szklanym z końcówką zabezpieczającą
- 1 dysza obrotowa, 100 mm, wykonana z nylonu wzmocnionego włóknem szklanym
- Z systemem szybkiego mocowania



019490030 230 g

~~101,50 zł~~ **79,20 zł**

Ile kroków dziennie robisz?  
A w ciągu roku?

**Nowość**

# “Linia “0-Gravity”

100 gram mniej<sup>1</sup> przy każdym stawianym kroku oznacza zaoszczędzenie około 1000 kilo dziennie i ponad 200 ton rocznie!

<sup>1</sup>w porównaniu ze średnią wagą buta tej samej kategorii w rozmiarze 42

- Podeszwa z EVA z urzeźbieniem z wytrzymałej gumy nitrylowej
- Elastyczny kołnierz typu “slip-on”
- Zapiętek stabilizujący część piętową

**CHODŹ  
LŹEJ  
420 g**

(przybliżona waga, rozmiar 42)

EU	UK	
38	5	073530038
39	6	073530039
40	6,5	073530040
41	7	073530041
42	8	073530042
43	9	073530043
44	10	073530044
45	10,5	073530045
46	11	073530046
47	12	073530047
48	13	073530048



**7353Y**

Półbuty bezpieczne z przewiewnej siateczki z elementami odbłaskowymi, z wstawkami z TPU



EN ISO  
20345  
2011

~~422,50 zł~~ 339,00 zł

S1P HRO SRC

# “Linia “0-Gravity”



## 7352A

**Nowość**

Półbuty bezpieczne z przewiewnej siateczki z wstawkami z TPU

- Podnosek polimerowy
- Wkładka antyprzebiciowa z włókna kompozytowego

EU	UK	Art. nr
38	5	073520038
39	6	073520039
40	6,5	073520040
41	7	073520041
42	8	073520042
43	9	073520043
44	10	073520044
45	10,5	073520045
46	11	073520046
47	12	073520047
48	13	073520048

450 g



EN ISO 20345 2011

~~311,50 zł~~ 249,00 zł

S1P HRO SRC

## 7352B

**Nowość**

Półbuty bezpieczne z przewiewnej siateczki z wstawkami z TPU

- Podnosek polimerowy
- Wkładka antyprzebiciowa z włókna kompozytowego

EU	UK	Art. nr
38	5	073520138
39	6	073520139
40	6,5	073520140
41	7	073520141
42	8	073520142
43	9	073520143
44	10	073520144
45	10,5	073520145
46	11	073520146
47	12	073520147
48	13	073520148

450 g



EN ISO 20345 2011

~~311,50 zł~~ 249,00 zł

S1P HRO SRC

## 7354N

**Nowość**

Półbuty bezpieczne z siateczki, wodoodporne, z wstawkami z TPU

- Podnosek polimerowy
- Wkładka antyprzebiciowa z włókna kompozytowego

EU	UK	Art. nr
38	5	073540038
39	6	073540039
40	6,5	073540040
41	7	073540041
42	8	073540042
43	9	073540043
44	10	073540044
45	10,5	073540045
46	11	073540046
47	12	073540047
48	13	073540048

460 g



EN ISO 20345 2011

~~332,00 zł~~ 269,00 zł

S3 HRO SRC

## 7355V

**Nowość**

Trzewiki bezpieczne z siateczki, wodoodporne, z wstawkami z TPU

- Podnosek polimerowy
- Wkładka antyprzebiciowa z włókna kompozytowego

EU	UK	Art. nr
38	5	073550038
39	6	073550039
40	6,5	073550040
41	7	073550041
42	8	073550042
43	9	073550043
44	10	073550044
45	10,5	073550045
46	11	073550046
47	12	073550047
48	13	073550048

465 g



EN ISO 20345 2011

~~352,00 zł~~ 285,00 zł

S3 HRO SRC

## nowa linia "BASIC"

Buty z wkładką antyprzebiciową z włókna kompozytowego:  
WIĘKSZA ELASTYCZNOŚĆ = WIĘKSZY KOMFORT

### 7241CK

Półbuty bezpieczne skórzane, wodoodporne

- Podnosek stalowy
- Wkładka antyprzebiciowa z włókna kompozytowego

EU	UK	072411535
35	2,5	072411535
36	3,5	072411536
37	4,5	072411537
38	5	072411538
39	6	072411539
40	6,5	072411540
41	7	072411541
42	8	072411542
43	9	072411543
44	10	072411544
45	10,5	072411545
46	11	072411546
47	12	072411547
48	13	072411548



EN ISO 20345 2011

S3 SRC

136,00 zł 109,00 zł

### 7243CK

Trzewiki bezpieczne skórzane, wodoodporne, z systemem szybkiego zdejmowania

- Podnosek stalowy
- Wkładka antyprzebiciowa z włókna kompozytowego

EU	UK	072431335
35	2,5	072431335
36	3,5	072431336
37	4,5	072431337
38	5	072431338
39	6	072431339
40	6,5	072431340
41	7	072431341
42	8	072431342
43	9	072431343
44	10	072431344
45	10,5	072431345
46	11	072431346
47	12	072431347
48	13	072431348



EN ISO 20345 2011

S3 RS SRC

138,50 zł 112,00 zł

SYSTEM SZYBKIEGO ZDEJMOWANIA

### 7245BK

Trzewiki bezpieczne skórzane, wodoodporne, sznurowane, z systemem szybkiego zdejmowania i osłoną języka zapinaną na rzep

- Podnosek stalowy
- Wkładka antyprzebiciowa z włókna kompozytowego

EU	UK	072451235
35	2,5	072451235
36	3,5	072451236
37	4,5	072451237
38	5	072451238
39	6	072451239
40	6,5	072451240
41	7	072451241
42	8	072451242
43	9	072451243
44	10	072451244
45	10,5	072451245
46	11	072451246
47	12	072451247
48	13	072451248



SYSTEM SZYBKIEGO ZDEJMOWANIA

EN ISO 20345 2011

S3 RS SRC

151,00 zł 122,00 zł

### 7246BK

Półbuty bezpieczne zamszowe, perforowane

- Podnosek stalowy
- Wkładka antyprzebiciowa z włókna kompozytowego

EU	UK	072461235
35	2,5	072461235
36	3,5	072461236
37	4,5	072461237
38	5	072461238
39	6	072461239
40	6,5	072461240
41	7	072461241
42	8	072461242
43	9	072461243
44	10	072461244
45	10,5	072461245
46	11	072461246
47	12	072461247
48	13	072461248



EN ISO 20345 2011

S1P SRC

136,00 zł 109,00 zł



## 7223PEK

Półbuty bezpieczne zamszowe, z wstawkami z przewodniej siateczki i wstawką na nosku odporną na przetarcia

- Podnosek polimerowy
- Wkładka antyprzebiociowa z włókna kompozytowego



~~181,00 zł~~ 146,00 zł

EU	UK	
35	2,5	072230135
36	3,5	072230136
37	4,5	072230137
38	5	072230138
39	6	072230139
40	6,5	072230140
41	7	072230141
42	8	072230142
43	9	072230143
44	10	072230144
45	10,5	072230145
46	11	072230146
47	12	072230147
48	13	072230148

EN ISO 20345 2011

S1P SRC

## 7224PEK

Półbuty bezpieczne zamszowe, perforowane, z wstawką na nosku odporną na przetarcia

- Podnosek polimerowy
- Wkładka antyprzebiociowa z włókna kompozytowego



~~181,00 zł~~ 146,00 zł

EU	UK	
35	2,5	072240235
36	3,5	072240236
37	4,5	072240237
38	5	072240238
39	6	072240239
40	6,5	072240240
41	7	072240241
42	8	072240242
43	9	072240243
44	10	072240244
45	10,5	072240245
46	11	072240246
47	12	072240247
48	13	072240248

EN ISO 20345 2011

S1P SRC

## 7236BK

Trzewiki bezpieczne z nubuku Action, wodoodporne, z systemem szybkiego zdejmowania, ze wzmocnieniem noska z poliuretanu

- Podnosek stalowy
- Wkładka antyprzebiociowa z włókna kompozytowego



~~201,00 zł~~ 162,00 zł

EU	UK	
35	2,5	072360335
36	3,5	072360336
37	4,5	072360337
38	5	072360338
39	6	072360339
40	6,5	072360340
41	7	072360341
42	8	072360342
43	9	072360343
44	10	072360344
45	10,5	072360345
46	11	072360346
47	12	072360347
48	13	072360348

EN ISO 20345 2011

S3 RS SRC



## 7218FN

Trzewiki bezpieczne z wodoodpornego nubuku Action, z wstawką na nosku odporną na przetarcia i systemem szybkiego zdejmowania.

- Podnosek polimerowy
- Wkładka antyprzebiciowa z włókna kompozytowego



**SYSTEM  
SZYBKIEGO  
ZDEJMOWANIA**

EU	UK	Art.
35	2,5	072180035
36	3,5	072180036
37	4,5	072180037
38	5	072180038
39	6	072180039
40	6,5	072180040
41	7	072180041
42	8	072180042
43	9	072180043
44	10	072180044
45	10,5	072180045
46	11	072180046
47	12	072180047
48	13	072180048

**EN ISO  
20345  
2011**

**S3 RS SRC**

~~223,50 zł~~ 175,00 zł

## 7290NA

Półbuty / trzewiki bezpieczne skórzane, wodoodporne, ze wzmocnieniem noska z poliuretanu i podeszwą VIBRAM® z poliuretanu / poliuretanu termoplastycznego. ESD

- Podnosek polimerowy
- Wkładka antyprzebiciowa z włókna kompozytowego



EU	UK	Art.
36	3,5	072900336
37	4,5	072900337
38	5	072900338
39	6	072900339
40	6,5	072900340
41	7	072900341
42	8	072900342
43	9	072900343
44	10	072900344
45	10,5	072900345
46	11	072900346
47	12	072900347
48	13	072900348

**EN ISO  
20345  
2011**

**S3 SRC ESD**

~~508,00 zł~~ 389,00 zł

## 7291NA

Półbuty / trzewiki bezpieczne skórzane, wodoodporne, ze wzmocnieniem noska z poliuretanu i podeszwą VIBRAM® z poliuretanu / poliuretanu termoplastycznego. ESD

- Podnosek polimerowy
- Wkładka antyprzebiciowa z włókna kompozytowego



EU	UK	Art.
36	3,5	072910336
37	4,5	072910337
38	5	072910338
39	6	072910339
40	6,5	072910340
41	7	072910341
42	8	072910342
43	9	072910343
44	10	072910344
45	10,5	072910345
46	11	072910346
47	12	072910347
48	13	072910348

**EN ISO  
20345  
2011**

**S3 SRC ESD**

~~525,50 zł~~ 409,00 zł



# HEAVYDUTY

THE BEST PERFORMANCE 100% MADE IN ITALY



- **Wierzch:** Skórzany, wodoodporny, z wzmocnieniem noska z poliuretanu i wstawką odporną na przetarcia w części piętowej
- **Podnosek:** Z włókna szklanego, wytrzymujący uderzenie do 200J
- **Wkładka antyprzebiciowa:** Wykonana z włókna kompozytowego pokrywanego warstwą utwardzającej ceramiki
- **Buty bardzo szerokie**



- Podeszwa z gumy z urzeźbieniem VIBRAM® "Ranger", odporna na wysoką temperaturę (HRO), zaprojektowana by zapewnić wysoką efektywność użytkowania.
- Podeszwa środkowa z pianki poliuretanowej o niskim ciężarze właściwym
- Wzmocnienie noska z poliuretanu



- Czarna tkanina w połączeniu z polietylenem i EVA, jest materiałem, który nie ulega deformacji i powraca do swojego poprzedniego kształtu gdy tylko stopa zostaje wyciągnięta z buta. Perforowana podpodeszwa zapewnia lepszą oddychalność, a wkład z ABS o zmiennej gęstości umieszczony pod piętą polepsza absorpcję energii przy gwałtownym kontakcie stopy z podłożem.

## 7293HM

EU	UK	Model
39	6	072930639
40	6,5	072930640
41	7	072930641
42	8	072930642
43	9	072930643
44	10	072930644
45	10,5	072930645
46	11	072930646
47	12	072930647
48	13	072930648



EN ISO 20345 2011

487,50 zł 395,00 zł

S3 HRO HI SRC

## 7294HM

EU	UK	Model
39	6	072940639
40	6,5	072940640
41	7	072940641
42	8	072940642
43	9	072940643
44	10	072940644
45	10,5	072940645
46	11	072940646
47	12	072940647
48	13	072940648



EN ISO 20345 2011

518,00 zł 420,00 zł

S3 HRO HI SRC

## 7293HN

Półbuty bezpieczne z nubuku, wodoodporne, z systemem zwiększającym stabilność stopy

- Podnosek stalowy
- Wkładka antyprzebiciowa z włókna kompozytowego

EU	UK	Model
39	6	072930839
40	6,5	072930840
41	7	072930841
42	8	072930842
43	9	072930843
44	10	072930844
45	10,5	072930845
46	11	072930846
47	12	072930847



EN ISO 20345 2011

407,50 zł 355,00 zł

S3 HRO HI SRC

## 7294HN

Trzewiki bezpieczne z nubuku, wodoodporne, z systemem zwiększającym stabilność stopy i systemem szybkiego zdejmowania

- Podnosek stalowy
- Wkładka antyprzebiciowa z włókna kompozytowego

EU	UK	Model
39	6	072940839
40	6,5	072940840
41	7	072940841
42	8	072940842
43	9	072940843
44	10	072940844
45	10,5	072940845
46	11	072940846
47	12	072940847



EN ISO 20345 2011

422,50 zł 369,00 zł

S3 HRO HI SRC

SYSTEM SZYBKIEGO ZDEJMOWANIA

# nowa linia "ACTIVE"



## 7314AF

Półbuty bezpieczne zamszowe z wstawkami z nylonowej siateczki i materiału "Carbon"

- Podnosek polimerowy
- Wkładka antyprzebiciowa z włókna kompozytowego

EU	UK	Art. No.
35	2,5	073140235
36	3,5	073140236
37	4,5	073140237
38	5	073140238
39	6	073140239
40	6,5	073140240
41	7	073140241
42	8	073140242
43	9	073140243
44	10	073140244
45	10,5	073140245
46	11	073140246
47	12	073140247
48	13	073140248



EN ISO 20345 2011

S1P SRC

~~279,00 zł~~ 239,00 zł

## 7314AB

Półbuty bezpieczne zamszowe z wstawkami z nylonowej siateczki i materiału "Carbon"

- Podnosek polimerowy
- Wkładka antyprzebiciowa z włókna kompozytowego

EU	UK	Art. No.
35	2,5	073140335
36	3,5	073140336
37	4,5	073140337
38	5	073140338
39	6	073140339
40	6,5	073140340
41	7	073140341
42	8	073140342
43	9	073140343
44	10	073140344
45	10,5	073140345
46	11	073140346
47	12	073140347
48	13	073140348



EN ISO 20345 2011

S1P SRC

~~279,00 zł~~ 239,00 zł

## 7315AN

Półbuty bezpieczne z zamszu i mikrofibry, wodoodporne, z wstawkami z materiału "Carbon"

- Podnosek polimerowy
- Wkładka antyprzebiciowa z włókna kompozytowego

EU	UK	Art. No.
35	2,5	073150535
36	3,5	073150536
37	4,5	073150537
38	5	073150538
39	6	073150539
40	6,5	073150540
41	7	073150541
42	8	073150542
43	9	073150543
44	10	073150544
45	10,5	073150545
46	11	073150546
47	12	073150547
48	13	073150548



EN ISO 20345 2011

S3 SRC

~~322,00 zł~~ 273,00 zł

## 7318AN

Trzewiki bezpieczne z zamszu i mikrofibry, wodoodporne, z wstawkami z materiału "Carbon"

- Podnosek polimerowy
- Wkładka antyprzebiciowa z włókna kompozytowego

EU	UK	Art. No.
35	2,5	073180535
36	3,5	073180536
37	4,5	073180537
38	5	073180538
39	6	073180539
40	6,5	073180540
41	7	073180541
42	8	073180542
43	9	073180543
44	10	073180544
45	10,5	073180545
46	11	073180546
47	12	073180547
48	13	073180548



EN ISO 20345 2011

S3 SRC

~~329,50 zł~~ 279,00 zł



# linia "FIT PRO"

## 7340B

Półbuty bezpieczne z siateczki, o dużej przewiewności, ze wstawkami z poliuretanu i wzmocnieniem noska z zamszu.

- Podnosek aluminiowy
- Wkładka antyprzebiociowa z włókna kompozytowego
- Zapięcie FixLock ułatwia zakładanie i zdejmowanie buta (buty wyposażone w tradycyjne sznurowadła)

EU	UK	073400236
36	3,5	073400236
37	4,5	073400237
38	5	073400238
39	6	073400239
40	6,5	073400240
41	7	073400241
42	8	073400242
43	9	073400243
44	10	073400244
45	10,5	073400245
46	11	073400246
47	12	073400247

FIT PRO NET



~~440,00 zł~~ 339,00 zł

EN ISO 20345 2011  
S1P SRC

## 7340R

Półbuty bezpieczne z siateczki, o dużej przewiewności, ze wstawkami z poliuretanu i wzmocnieniem noska z zamszu.

- Podnosek aluminiowy
- Wkładka antyprzebiociowa z włókna kompozytowego
- Zapięcie FixLock ułatwia zakładanie i zdejmowanie buta (buty wyposażone w tradycyjne sznurowadła)

EU	UK	073400436
36	3,5	073400436
37	4,5	073400437
38	5	073400438
39	6	073400439
40	6,5	073400440
41	7	073400441
42	8	073400442
43	9	073400443
44	10	073400444
45	10,5	073400445
46	11	073400446
47	12	073400447

FIT PRO NET



~~440,00 zł~~ 339,00 zł

EN ISO 20345 2011  
S1P SRC

## 7341N

Półbuty bezpieczne z mikrozamszu, ze wstawkami z poliuretanu i wzmocnieniem noska z zamszu.

- Podnosek aluminiowy
- Wkładka antyprzebiociowa z włókna kompozytowego
- Zapięcie FixLock ułatwia zakładanie i zdejmowanie buta (buty wyposażone w tradycyjne sznurowadła)

EU	UK	073410236
36	3,5	073410236
37	4,5	073410237
38	5	073410238
39	6	073410239
40	6,5	073410240
41	7	073410241
42	8	073410242
43	9	073410243
44	10	073410244
45	10,5	073410245
46	11	073410246
47	12	073410247

FIT PRO



**Wierzch z mikrozamszu, wodoodporny**

~~462,50 zł~~ 355,00 zł

EN ISO 20345 2011  
S3 SRC

## 7546BL

### Koszulka polo

- Wykonana z bawełny, 220 g/m<sup>2</sup>
- Wzmocnione rozpięcie i ukryte guziki



XS	075460000
S	075460001
M	075460002
L	075460003
XL	075460004
XXL	075460005
XXXL	075460006



~~110,00 zł~~ **89,00 zł**

## 7546G

### Koszulka polo

- Wykonana z bawełny, 220 g/m<sup>2</sup>
- Wzmocnione rozpięcie i ukryte guziki



XS	075460100
S	075460101
M	075460102
L	075460103
XL	075460104
XXL	075460105
XXXL	075460106



~~110,00 zł~~ **89,00 zł**

## 7546N

### Koszulka polo

- Wykonana z bawełny, 220 g/m<sup>2</sup>
- Wzmocnione rozpięcie i ukryte guziki



XS	075460200
S	075460201
M	075460202
L	075460203
XL	075460204
XXL	075460205
XXXL	075460206



~~110,00 zł~~ **89,00 zł**

## 7548BL

### T-shirt

- 100% bawełny, 180 g/m<sup>2</sup>
- Małe logo Beta na plecach



XS	075480000
S	075480001
M	075480002
L	075480003
XL	075480004
XXL	075480005
XXXL	075480006



~~57,80 zł~~ **39,50 zł**

## 7548G

### T-shirt

- 100% bawełny, 180 g/m<sup>2</sup>
- Małe logo Beta na plecach



XS	075480100
S	075480101
M	075480102
L	075480103
XL	075480104
XXL	075480105
XXXL	075480106



~~57,80 zł~~ **39,50 zł**

## 7548N

### T-shirt

- 100% bawełny, 180 g/m<sup>2</sup>
- Małe logo Beta na plecach



XS	075480200
S	075480201
M	075480202
L	075480203
XL	075480204
XXL	075480205
XXXL	075480206



~~57,80 zł~~ **39,50 zł**



## 7579T

### Kamizelka z wieloma kieszeniami

- Ocieplenie poliestrowe, 140 g/m<sup>2</sup>

M	075790002
L	075790003
XL	075790004
XXL	075790005
XXXL	075790006



~~178,50 zł~~ 155,00 zł

## 7634G

### Bluza zapinana na zamek

- 325 g/m<sup>2</sup>, 67% poliestru, 28% rayonu, 5% spandexu

XS	076340100
S	076340101
M	076340102
L	076340103
XL	076340104
XXL	076340105
XXXL	076340106



~~231,50 zł~~ 204,00 zł

## 7636BL

### Bluza z cienkiego polaru, zapinana na zamek

- 180 g/m<sup>2</sup>, granatowa, w talii kieszenie zapiane na zamek

XS	076360000
S	076360001
M	076360002
L	076360003
XL	076360004
XXL	076360005
XXXL	076360006



~~89,50 zł~~ 75,50 zł

## 7684

### Kurtka softshell

- 94% poliestru, 6% spandexu, 290 g/m<sup>2</sup>

S	076840001
M	076840002
L	076840003
XL	076840004
XXL	076840005
XXXL	076840006



~~334,50 zł~~ 236,00 zł

## 7734

### Kurtka długa, 3 w 1, wodoodporna

- Kurtka zewnętrzna
- Poliester Oxford 300D, wodoodporny, z wstawkami z poliestru 600D, oba powlekane poliuretanem (odporność na słup wody do 2.000 mm).
- Podszewka z poliestru 210T, watawana poliestrem, 80 g/m<sup>2</sup>

S	077340001
M	077340002
L	077340003
XL	077340004
XXL	077340005
XXXL	077340006



~~563,00 zł~~ 429,00 zł

## 7980R

### Czapka

- 100% akrylu, strona wewnętrzna z włókna 3M Thinsulate™, czarna



079800111

~~25,15 zł~~ 22,00 zł

## 7051MP

Gogle ochronne,  
soczewka z poliwęglanu



070510001

~~21,95 zł~~ 15,50 zł

## 7076BP

Okulary ochronne z polaryzacyjnymi  
soczewkami z poliwęglanu



070760029

~~71,30 zł~~ 49,00 zł

## 7810

**Nowość**

Spodnie z wieloma kieszeniami, "work trekking",  
HEAVY

- Elastyczne w talii.
- Kieszenie boczne na obu nogawkach zapinane na zamek błyskawiczny.
- Tkanina rozciągliwa w dwóch kierunkach zapewnia lepszy komfort.
- Wstawki wzmacniające na kolanach, w kroku i u dołu nogawek.
- Elastyczny dół nogawek z pionowym zapięciem na zamek błyskawiczny.



S	078100101
M	078100102
L	078100103
XL	078100104
XXL	078100105

~~226,50 zł~~ 197,50 zł

## 7811

Spodnie trekkingowe

- 90% nylonu, 10% tkaniny elastycznej, 230 g/m<sup>2</sup>, szare.
- Krój Slim, ergonomiczne dopasowanie pozwalające na swobodę ruchów, tkanina rozciągliwa w dwóch kierunkach dla większej wygody.
- Wzmocnione wstawki na kolanach, w kroku i u dołu nogawek

**SLIM FIT**



S	078110001
M	078110002
L	078110003
XL	078110004
XXL	078110005

~~221,00 zł~~ 172,00 zł

## 7816BL

Spodnie robocze z wieloma  
kieszeniami

- płótno T/C, 260 g/m<sup>2</sup>, niebieskie.
- Kieszenie na nakolanniki i dół nogawek wzmocnione poliestrem 600D, wzmocnione w kroku, elastyczna wstawka z tyłu dla większej swobody ruchów.



XS	078160100
S	078160101
M	078160102
L	078160103
XL	078160104
XXL	078160105
XXXL	078160106

~~213,50 zł~~ 163,00 zł

## 7820

Spodnie robocze z wieloma  
kieszeniami

- Wykonane z płótna T/C, 65% poliestru, 35% bawełny, 280 g/m<sup>2</sup>
- Wzmocnienia z Cordury® ma kolanach
- Wstawki odblaskowe 3M Scotchlite™
- Zamek YKK®



XS	078200000
S	078200001
M	078200002
L	078200003
XL	078200004
XXL	078200005
XXXL	078200006
XXXXL	078200007

~~269,00 zł~~ 195,00 zł



## 7821

Spodnie robocze krótkie z wieloma kieszeniami

- Wykonane z płótna T/C, 65% poliestru, 35% bawełny, 280 g/m<sup>2</sup>

XS	078210000
S	078210001
M	078210002
L	078210003
XL	078210004
XXL	078210005
XXXL	078210006
XXXXL	078210007



~~198,50 zł~~ 169,00 zł

## 7970

Spodnie robocze, wodoodporne

- Wykonane z materiału PCW

XS	079700000
S	079700001
M	079700002
L	079700003
XL	079700004
XXL	079700005
XXXL	079700006



~~104,50 zł~~ 79,00 zł

## 7980N

Kapelusz przeciwdeszczowy



L Ø58cm	079800058
XL Ø60cm	079800060

~~30,15 zł~~ 27,00 zł

## 7823

Spodnie robocze na szelkach z wieloma kieszeniami

- Wykonane z płótna T/C, 65% poliestru, 35% bawełny, 280 g/m<sup>2</sup>
- Wzmocnienia z Cordury® ma kolanach
- Wstawki odblaskowe 3M Scotchlite™
- Zamek YKK®

XS	078230000
S	078230001
M	078230002
L	078230003
XL	078230004
XXL	078230005
XXXL	078230006
XXXXL	078230007



~~322,00 zł~~ 245,00 zł

## 7825

Kombinezon roboczy z wieloma kieszeniami

- Wykonany z płótna T/C, 65% poliestru, 35% bawełny, 280 g/m<sup>2</sup>
- Wzmocnienia z Cordury® ma kolanach i łokciach
- Wstawki odblaskowe 3M Scotchlite™
- Zapinany na zamek YKK® z podwójnym ściąganiem, kryty listwą z zapięciem na rzep

XS	078250000
S	078250001
M	078250002
L	078250003
XL	078250004
XXL	078250005
XXXL	078250006
XXXXL	078250007



~~422,50 zł~~ 320,00 zł

## 7829

Kurtka robocza

- Wykonana z płótna T/C, 65% poliestru, 35% bawełny, 280 g/m<sup>2</sup>
- Wzmocnienia na łokciach z Cordury®
- Wstawki odblaskowe 3M Scotchlite™
- Zapinana na zamek YKK® z podwójnym ściąganiem, kryty listwą z zapięciem na rzep



XS	078290000
S	078290001
M	078290002
L	078290003
XL	078290004
XXL	078290005
XXXL	078290006
XXXXL	078290007



~~294,00 zł~~ 212,00 zł

## 7979

Kurtki robocze z kapturem, wodoodporne

- Wykonane z materiału PCW



S	079790001
M	079790002
L	079790003
XL	079790004
XXL	079790005
XXXL	079790006



~~176,00 zł~~ 129,00 zł



## 7900E

### Spodnie robocze

- Płótno T/C, 65% poliestru, 35% bawełny, 260 g/m<sup>2</sup>
- Wstawki wzmacniające i kieszenie na nakolanniki wykonane z poliestru typu "Oxford" / poliuretanu, 220 g/m<sup>2</sup>
- Rozporek zapinany na metalowy zamek
- Dwie przednie kieszenie o regulowanej wielkości, kieszeń z przedziałkami na małe narzędzia i kieszeń na telefon komórkowy z zapięciem na rzep



XS	079000900
S	079000901
M	079000902
L	079000903
XL	079000904
XXL	079000905
XXXL	079000906
XXXXL	079000907

~~153,50 zł~~ **95,00 zł**

## 7903E

### Spodnie robocze na szelkach

- Płótno T/C, 65% poliestru, 35% bawełny, 260 g/m<sup>2</sup>



XS	079030900
S	079030901
M	079030902
L	079030903
XL	079030904
XXL	079030905
XXXL	079030906
XXXXL	079030907

~~193,50 zł~~ **119,00 zł**

## 7904E

### Kurtka robocza ocieplana

- Wykonana z płótna T/C, 65% poliestru, 35% bawełny, 260 g/m<sup>2</sup>
- Wstawki z poliestru "Oxford" / poliuretanu, 220 g/m<sup>2</sup>
- Watowanie 100% poliestru, 100 g/m<sup>2</sup>



XS	079040900
S	079040901
M	079040902
L	079040903
XL	079040904
XXL	079040905
XXXL	079040906
XXXXL	079040907



~~306,50 zł~~ **189,00 zł**

## 7905E

### Kombinezon roboczy

- Płótno T/C, 65% poliestru, 35% bawełny, 260 g/m<sup>2</sup>



XS	079050900
S	079050901
M	079050902
L	079050903
XL	079050904
XXL	079050905
XXXL	079050906
XXXXL	079050907



~~249,00 zł~~ **155,00 zł**

## 7909E

### Kurtka robocza

- Wykonana z płótna T/C, 65% poliestru, 35% bawełny, 260 g/m<sup>2</sup>



XS	079090900
S	079090901
M	079090902
L	079090903
XL	079090904
XXL	079090905
XXXL	079090906
XXXXL	079090907

~~173,50 zł~~ **105,00 zł**

## 7901E

### Spodnie robocze krótkie

- Wykonane z płótna T/C, 65% poliestru, 35% bawełny, 260 g/m<sup>2</sup>



XS	079010900
S	079010901
M	079010902
L	079010903
XL	079010904
XXL	079010905
XXXL	079010906
XXXXL	079010907

~~128,00 zł~~ **79,00 zł**

## 7907E

### Kamizelka robocza

- Wykonana z płótna T/C, 65% poliestru, 35% bawełny, 260 g/m<sup>2</sup>



XS	079070900
S	079070901
M	079070902
L	079070903
XL	079070904
XXL	079070905
XXXL	079070906
XXXXL	079070907

~~145,00 zł~~ **89,00 zł**





## 7930G

### Spodnie robocze

- bawełna z domieszką streczu, 220 g/m<sup>2</sup>
- krój Slim

**Nowość**



XS	079300300
S	079300301
M	079300302
L	079300303
XL	079300304
XXL	079300305
XXXL	079300306

~~158,50 zł~~ **129,00 zł**

## 7933G

### Spodnie robocze na szelkach

- bawełna z domieszką streczu, 220 g/m<sup>2</sup>
- krój Slim FIT

**Nowość**



XS	079330300
S	079330301
M	079330302
L	079330303
XL	079330304
XXL	079330305
XXXL	079330306

~~203,50 zł~~ **165,00 zł**

## 7935G

### Kombinezon roboczy

- bawełna z domieszką streczu, 220 g/m<sup>2</sup>
- krój Slim fit

**Nowość**



XS	079350300
S	079350301
M	079350302
L	079350303
XL	079350304
XXL	079350305
XXXL	079350306

~~284,50 zł~~ **229,00 zł**

## 7939G

### Kurtka robocza

- bawełna z domieszką streczu, 220 g/m<sup>2</sup>
- krój Slim

**Nowość**



XS	079390300
S	079390301
M	079390302
L	079390303
XL	079390304
XXL	079390305
XXXL	079390306

~~176,00 zł~~ **145,00 zł**

## 7931G

### Spodnie robocze krótkie

- bawełna z domieszką streczu, 220 g/m<sup>2</sup>
- krój Slim

**Nowość**



XS	079310300
S	079310301
M	079310302
L	079310303
XL	079310304
XXL	079310305
XXXL	079310306

~~128,00 zł~~ **105,00 zł**

# 50 Years in Motorsports



Technical Partner



8



014230962535

998015615

Zamieszczone zdjęcia narzędzi należy traktować jako przykładowe. Beta zastrzega sobie prawo do wprowadzania zmian oraz udoskonalenia w swoich produktach bez powiadomienia.

BETA POLSKA Sp. z o.o.  
Skarbimierzyce  
ul. Wiosenna 12 - 72-002 Dołuje  
tel. 91 48 08 227 - tel. 91 48 08 236  
fax: 91 48 08 219  
bok@beta-polska.pl  
www.beta-polska.pl



 **Beta**

Beta Utensili S.p.A. | via Volta, 18 | 20845 Sovico (MB) | ph. +39 039 20771  
[www.beta-tools.com](http://www.beta-tools.com)